

# Canon



## Zoemini S2

**Instant Camera Printer**  
Brugervejledning

# INDHOLD

<b>SIKKERHEDSOPLYSNINGER</b> Læs før brug	<b>S. 3-4</b>
<b>OVERSIGT</b> Medfølgende dele Produktfunktioner	<b>S. 5</b>
<b>OPSÆTNING</b> Oplader Ilægning af papir Ekstern hukommelse	<b>S. 6-9</b>
<b>BETJENING</b> Tænd/Sluk Tag og print et foto Søger Selfiespejl Optagelsesmetoder Filter- og kantknapper Live View af optagelse	<b>S. 10-15</b>
<b>LED-indikator</b> Fejlfinding	<b>S. 16-18</b>
<b>SPECIFIKATIONER</b>	<b>S. 19</b>
<b>INSTALLATION AF APP</b>	<b>S. 20-21</b>
<b>PARRING AF ENHED OG INSTANT CAMERA PRINTER</b> Android- og iOS-parring Android-parring (med NFC)	<b>S. 22-24</b>
<b>BRUGERINTERFACE</b> Startskærm Hovedmenu Printerindstillinger Fotoalbum Send et foto til Mini Print-appen Redigér fotos Brug af print i sammensat format Brug af kollageprint Brug udskåret klistermærke Smartphonekamera Print fra Zoemini S2 MicroSD-kort Printkø	<b>S. 25-38</b>

# SIKKERHEDSOPLYSNINGER

## LÆS FØR BRUG

Læs følgende anvisninger og sikkerhedsforholdsregler, før du bruger enheden.

Du kan læse om lovmæssige regler og yderligere sikkerhedsoplysninger i det ark med lov- og sikkerhedsmæssige oplysninger, der fulgte med i pakkens indhold.

### RMN: PP2002

Det lovbestemte modelidentifikationsnummer tildeles i henhold til lovgivningen.



### ADVARSEL

Anvendes til at indikere en mulig farlig situation, som, hvis den ikke undgås, kan medføre dødsfald eller alvorlig personskade.

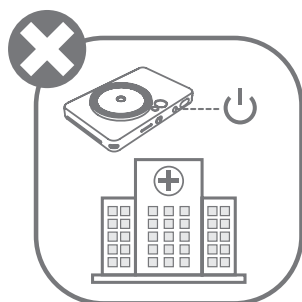
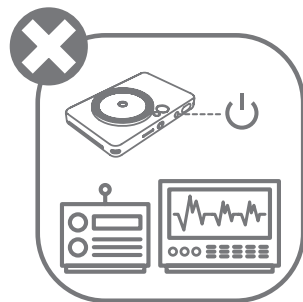
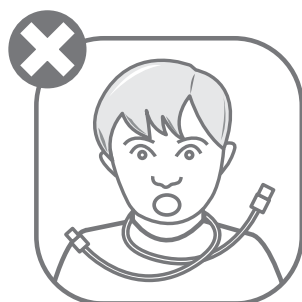
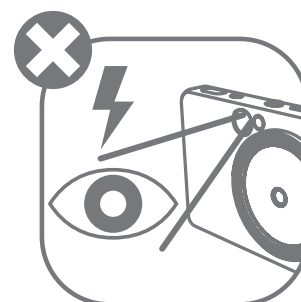
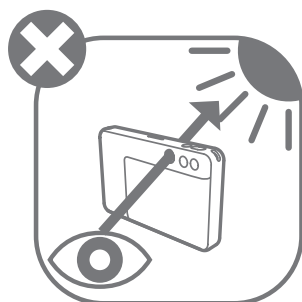
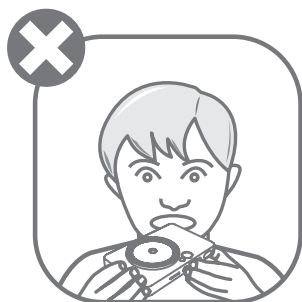

- Opbevares utilgængelig for børn og spædbørn. Forkert brug af dette produkt kan forårsage kvælning eller uheld.
- Stop øjeblikkeligt med at bruge enheden, hvis den udsender røg eller en underlig lugt eller på anden vis fungerer unormalt.
- Se ikke op mod solen eller på lyse kilder gennem søgeren eller objektivet. Det kan resultere i blindhed eller synsproblemer.
- Affyr ikke flashen tæt på øjnene. Det kan skade øjnene.
- En rem omkring et barns hals kan resultere i kvælning. Hvis dit produkt anvender en strømledning, kan en ledning, der snor sig rundt om et barns hals, forårsage kvælning.
- Sluk enheden de steder, hvor kamerabrug ikke er tilladt. Kameraets elektromagnetiske bølger kan interferere med elektroniske instrumenter og andre enheder. Udvis den nødvendige forsigtighed, når du bruger produktet steder, hvor brug af elektroniske enheder er begrænset, såsom i flyvemaskiner og på hospitaler.



## FORSIGTIG

Anvendes til at indikere fare eller skade, som, hvis produktet ikke håndteres fejlagtigt, kan medføre personskade eller skade på ejendom udover produktfejl.

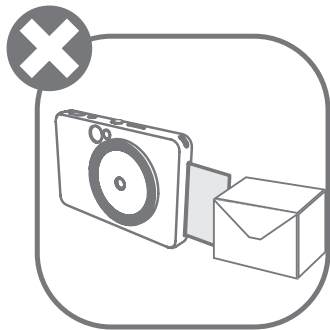
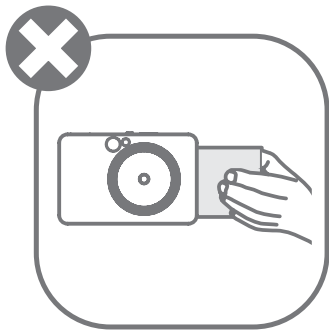
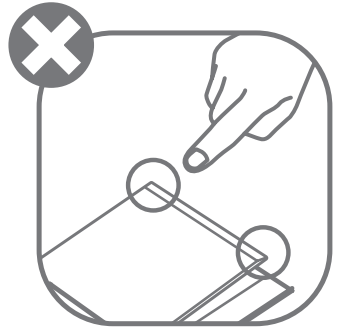
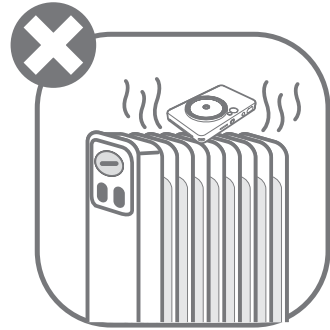

- Under betjening i ekstremt vejr kan enheden muligvis ikke printe. Lad printertemperaturen justeres til den anbefalede betjeningstemperatur på 15 til 32 °C, før du forsøger at printe igen.
- Når du oplader, skal du oplade enheden ved den anbefalede driftstemperatur på 15 til 32 °C.
- Brug en blød, tør klud til at rengøre enheden. Rengør ikke med en fugtig klud eller flygtige væsker som f.eks. fortyndingsvæske til maling.
- Sørg for, at det øvre dæksel er lukket, for at undgå, at støv og andre partikler kommer ind i enheden.
- Hvis enheden ikke fungerer korrekt, skal du kontakte den forhandler, hvor du har købt dette produkt, eller Canons service og support på [www.canon.dk/support](http://www.canon.dk/support).
- Udsæt aldrig batteriet for en høj temperatur, direkte varme, og bortskaf det aldrig ved forbrænding.
- Elektromagnetisk interferens eller elektrostatisk udladning kan forårsage funktionsfejl i enheden eller tabt/ændret hukommelse. Hvis dette skulle ske, skal du bruge en stift eller en lignende genstand til at trykke på nulstillingsknappen [RESET] i bunden af enheden.
- Undgå at foretage uautoriserede ændringer på enheden. Dette kan medføre forringet sikkerhed, manglende overholdelse af regulativer og dårligere ydeevne og kan medføre tab af garanti.
- Undgå at udskifte batteriet med en forkert type.
- Undgå at skille batteriet ad og at åbne det eller ødelægge indpakningen eller cellerne.

# OVERSIGT

## MEDFØLGENDE DELE

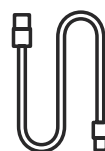
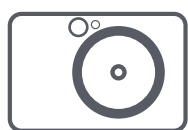

Instant Camera Printer

Quick Start Guide

Ark med lov- og sikkerhedsmæssige oplysninger

CANON ZINK® -fotopapir (10 ark)

USB-kabel

Håndledsrem

## PRODUKTFUNKTIONER

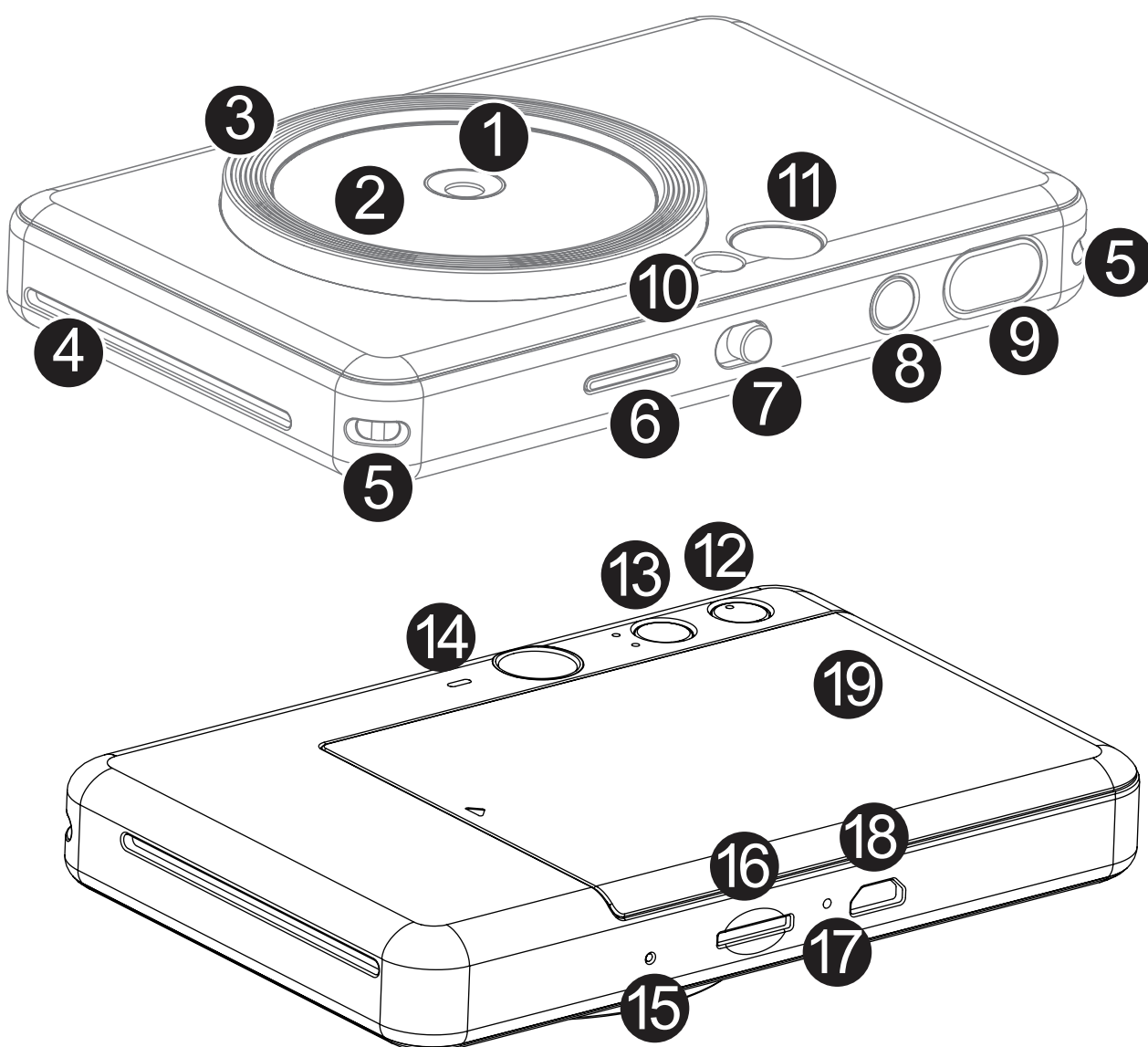

1 Kameraobjektiv

2 Selfiespejl

3 Ringlys (8 LED-lys)

4 Papirudgang

5 Armbandsøje

6 Status-LED

7 Skydeknap

8 Tænd/sluk-knap

9 Udløserknap

10 Flash

11 Søger

12 Kantknap

13 Filtreringsknap

14 Højttaler

15 Nulstillingsknap  
\* Du kan nulstille enheden ved at trykke med en stift

16 MicroSD-kortslot (op til 256 GB)

17 Opladningsstatus-LED

18 Micro USB-port

19 Printerdæksel

## OPLADER

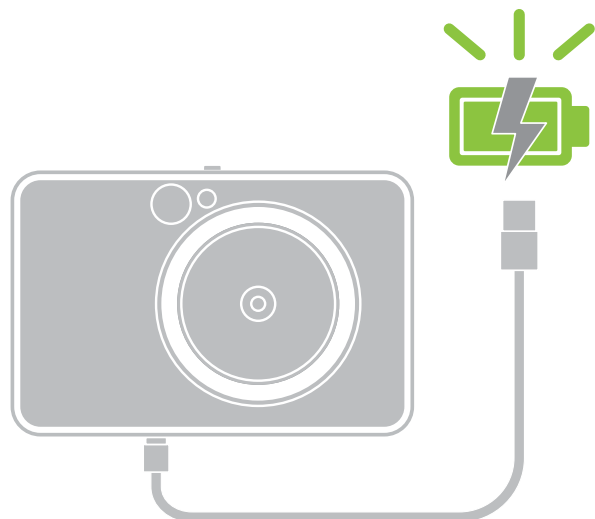

### Opladningsstatus-LED

Opladning: Rød

Fuldt opladet: Grøn



Enheden har et indbygget batteri. Oplad enheden helt vha. det medfølgende USB-kabel før brug.

- 1 Indsæt den mindste ende af det medfølgende USB-kabel i enheden og den anden ende i en opladelig USB-adapter.
- 2 LED-lyset for opladning bliver rødt for at angive, at der oplades.
- 3 Når der sket en fuld opladning, bliver LED'en for opladning grøn.  
– Betjeningstiden kan variere afhængigt af batteristatus, betjeningsstatus og driftsforhold.

**\* Medmindre du skal bruge enheden, anbefales det, at du oplader batteriet fuldt ud en gang om året, når det ikke er i brug for god batterivedligeholdelse. Hvis du opbevarer enheden i en tilstand med lavt batteriniveau i mere end tre (3) måneder, kan det blive forringet, og du kan muligvis ikke oplade det indbyggede batteri.**

## BEMÆRK

### OM USB-KABEL

#### HÅNDTÉR USB-KABLET FORSIGTIGT UNDER OPLADNING

- Anbring ikke tunge genstande oven på kablet.
- Anbring ikke USB-kablet tæt på varme.
- Undlad at ridse, beskadige, sno eller trække hårdt i kablet.
- Undgå at sætte stikket i og trække det ud med våde hænder.
- Undgå for høj/lav temperaturer eller fugtige forhold.
- Træk USB-kabel ud af strømkilden efter opladning.
- Brug det medfølgende USB-kabel til opladning.



## ILÆGNING AF PAPIR

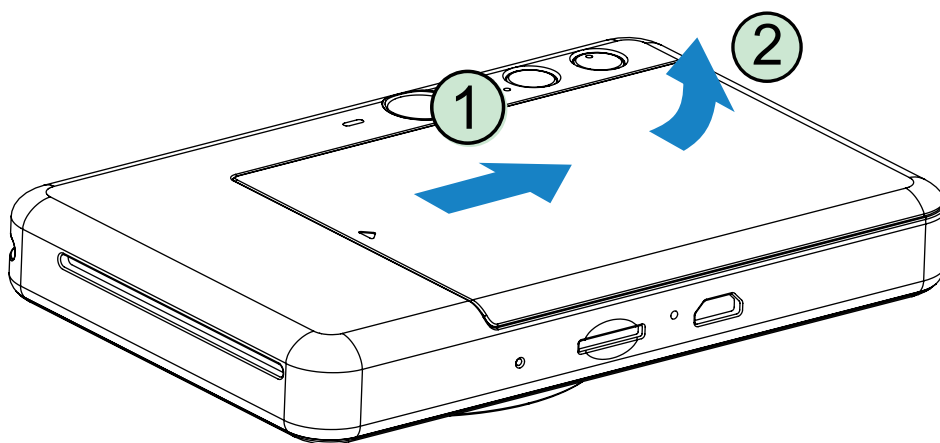

- 1 Fjern dækslet ved at skubbe det fremad i pilens retning.

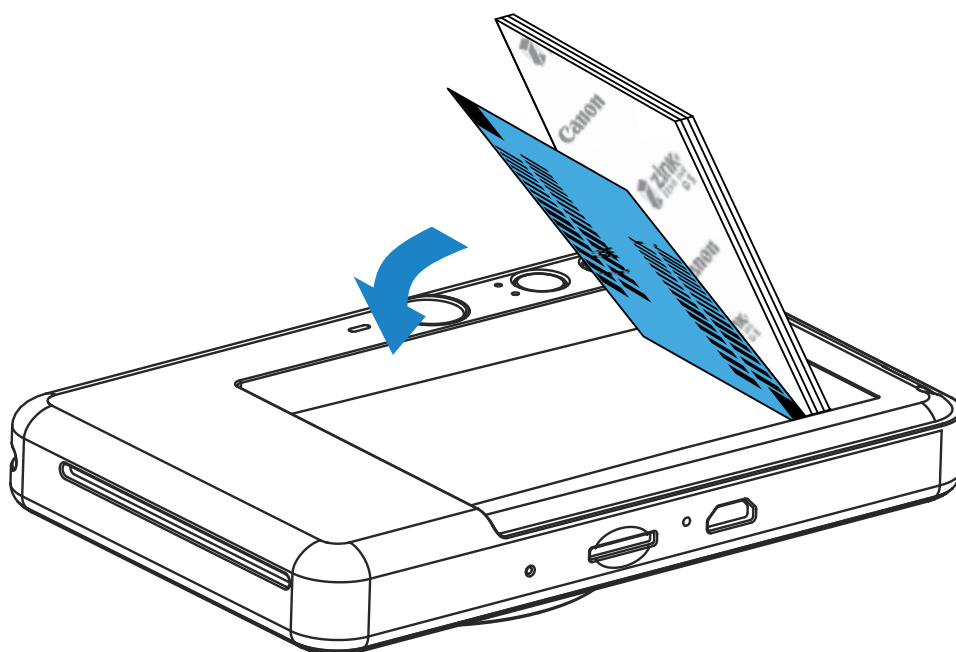

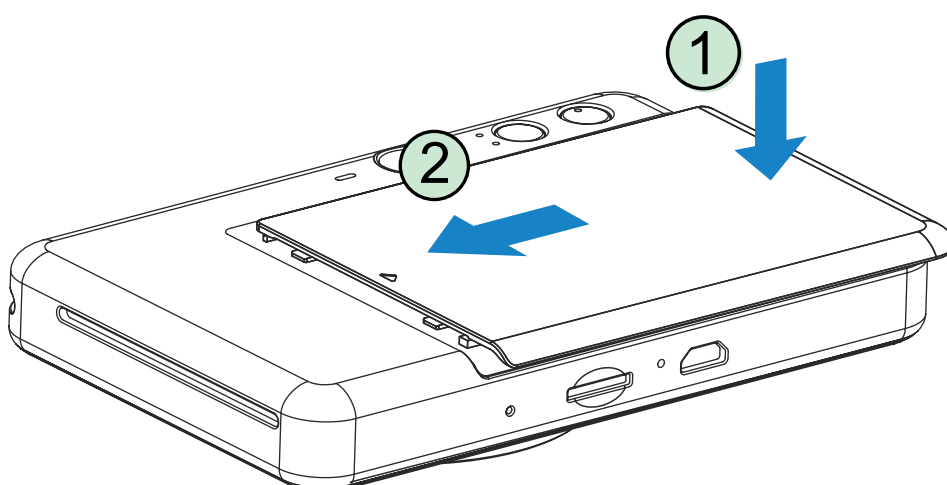

- 2 Åbn en enkelt pose med fotopapir (10 ark + blå SMART SHEET®).
- 3 Læg alle 10 ark fotopapir og det blå SMART SHEET® i rummet til fotopapir.  
- Læg fotopapiret i en stak oven på det blå SMART SHEET®, og sørg for, at strekcode og fotopapirlogoer vender nedad.

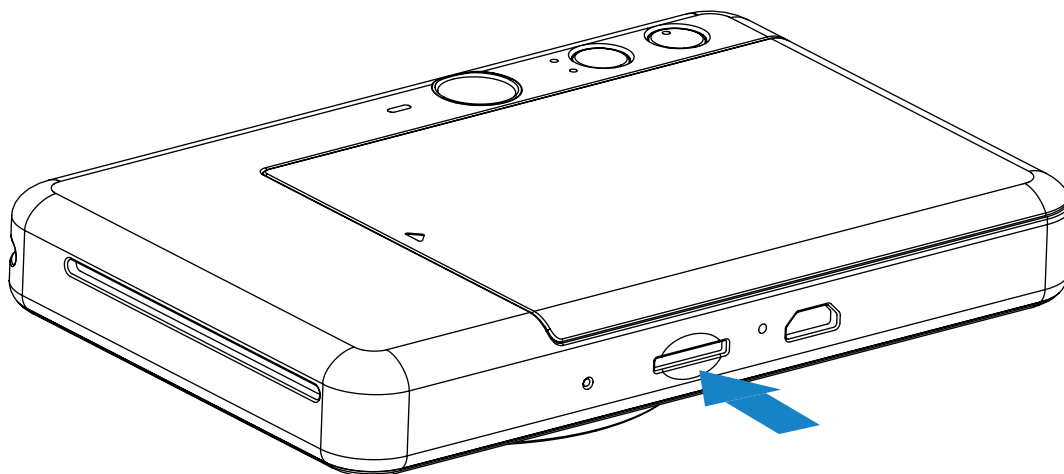

- 4 Anbring det øvre dæksel bag på enheden. Det burde klikke på plads, hvis det lukkes korrekt.  
- Det blå SMART SHEET® sendes automatisk gennem enheden før det første print.

## EKSTERN HUKOMMELSE



 Et eksternt MicroSD-kort (op til 256 GB) kræves for at gemme optagne fotos. Kun formaterne FAT16, FAT32 og exFAT understøttes.

### FORBEREDE ET HUKOMMELSESKORT

Brug følgende hukommelseskort (skal købes separat)

- MicroSD-hukommelseskort \*1
- MicroSDHC-hukommelseskort \*1 \*2
- MicroSDXC-hukommelseskort \*1 \*2

\*1 Kort, der overholder SD-standarder. Det er dog ikke blevet bekræftet, at alle hukommelseskort fungerer sammen med kameraet.

\*2 UHS-I-hukommelseskort understøttes også.

### INDSÆT OG FJERN MicroSD-KORTET

- Indsæt MicroSD-kortet i åbningen nederst på enheden. Du mærker et lille klik, når kortet er fuldt indsat.
- Skub på toppen af kortet for at løsne det. Træk forsigtigt for at fjerne kortet helt fra enheden.
- Hvis der er en fejl ved læsning/skrivning til MicroSD-kortet, vises LED-indikatoren for MicroSD-fejl. Fjern MicroSD-kortet, og genstart enheden.
- Forbind enheden til en computer med USB-kablet. For at se og gemme billeder skal du dobbeltklikke på det eksterne drevs ikon, når det vises på computerskærmen.

## BEMÆRK

### VEDLIGEHOJDELSE AF ENHEDEN

- Brug og opbevar enheden i det anbefalede miljø på 15 til 32 °C og med en relativ luftfugtighed på 40-55 %.
- Sørg for, at enhedens firmware er opdateret. Tilslut din enhed med Canon Mini Print-appen. "Firmwareopgradering"-ikonet vises på menulinjen, hvis ny firmware er tilgængelig.
  - Sørg for, at din mobile enhed har internetforbindelse, før du kontrollerer.
  - Hvis firmwaren skal opgraderes, skal printeren oplades til 50 % eller mere.
- Sørg for, at du bruger den seneste version af Canon Mini Print-appen. Hvis dine apps ikke opdateres automatisk, skal du åbne App Store eller Google Play-appen for at se, om firmwaren skal opdateres.



## BEMÆRK

---

### VED BRUG AF FOTOPAPIR



- Ilæg kun 10 fotopapir og 1 blåt SMART SHEET®. Læg ikke mere i, da det kan medføre papirstop eller printfejl.
- For optimale printresultater ved at bruge Canon Zoemini.
  - Du kan købe ekstra fotopapir i Canon Mini Print-app ved at trykke på “Køb papir” i hovedmenuen.
- Hvis der opstår papirstop, skal du blot slukke og tænde printeren for automatisk at afhjælpe det. Forsøg ikke på at trække papiret ud.
- Mens enheden printer, må du ikke trække eller hive i fotopapiret.
- Håndtér fotopapir forsigtigt for at undgå beskadigelse eller bøjning.
- Hold fotopapiret rent, mens det lægges i. Hvis fotopapiret er snavset eller beskadiget, kan det medføre papirstop eller printerfejl.
- Åbn ikke en ny pose fotopapir, før du er klar til at lægge det i enheden.
- Udsæt ikke fotopapir for direkte sollys eller fugt.
- Efterlad ikke dit fotopapir i et område, hvor temperaturen eller luftfugtigheden er uden for de foreslåede forhold, der er angivet på posen. Det kan reducere kvaliteten af det printede foto.

### OM DET BLÅ SMART SHEET®

- Hver pose med fotopapir indeholder 10 ark fotopapir og 1 blåt SMART SHEET®.
- Ilæg blåt SMART SHEET® og fotopapir fra den samme pose for at få en optimal printkvalitet. Hvert blå SMART SHEET® er tilpasset til den pose papir, det ligger i.
- Det blå SMART SHEET® sendes automatisk gennem enheden før det første print for at rengøre printeren og optimere printkvaliteten for den specifikke papirpose (10 ark).
- Gem det blå SMART SHEET®, og bortskaf det først, når du har printet alle 10 ark fotopapir i posen. Hvis printkvaliteten ikke er som forventet, skal du genbruge det blå SMART SHEET®, hvis papiret stadig er fra den samme pose. Skub blot det blå SMART SHEET® med dets stregkodeside nedad under det resterende fotopapir.
- Hvis du bruger et blåt SMART SHEET® fra en anden pose, kan det medføre reduceret printkvalitet.

# BETJENING

## TÆND/SLUK

- 1 Tryk på og hold tænd/sluk-knappen  nede, indtil LED-indikatorlyset tændes.
- 2 Når LED-indikatoren lyser konstant hvidt, er enheden klar til brug.
- 3 Tryk på og hold tænd/sluk-knappen  nede for at slukke enheden.

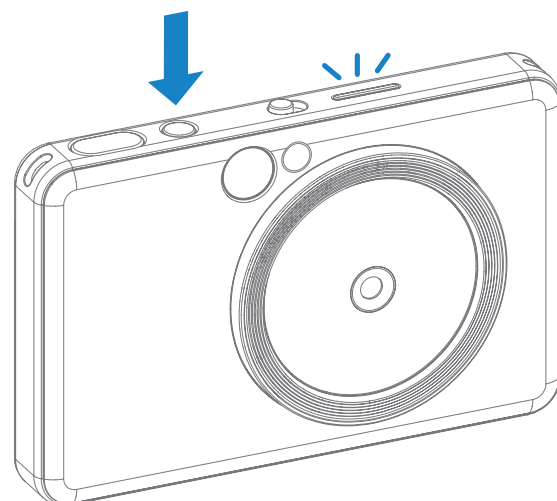

## AUTOMATISK SLUKNING

Når enheden er inaktiv i 3 minutter (standardindstilling), slukkes den automatisk.

- Brugeren kan fortsætte brugen af enheden ved at trykke på tænd/sluk-knappen igen.
- Brugeren kan ændre tiden (3 minutter / 5 minutter / 10 minutter) i appen.

## TAG OG PRINT ET FOTO

- 1 Hold enheden, og vælg den ønskede billedkomposition.
- 2 Tryk på udløserknappen  for at tage et foto. Kameraet udløser kameraet automatisk flashen, hvis lysforholdene kræver det.
- 3 Fotoet printes, straks efter at der er taget et foto, når der er ilagt papir. Enheden kan håndtere op til cirka 10 billeder ad gangen til print, afhængigt af MicroSD-kortets\* kapacitet.

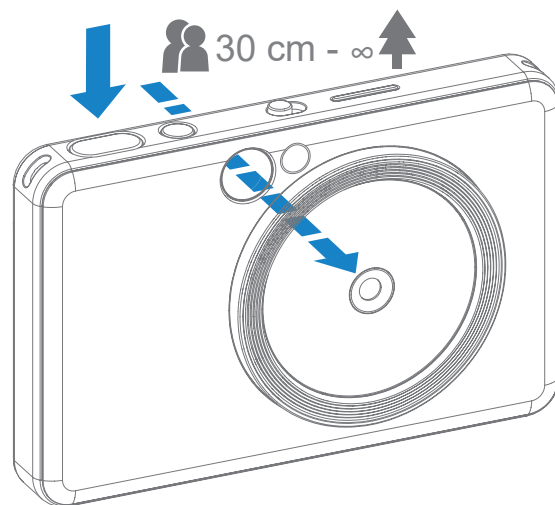

\* Printkø ryddes, når enheden slukkes og kan ikke fortsættes.

\* Hvis der ikke er indsat et MicroSD-kort, kan enheden håndtere op til 5 billeder ad gangen til print.

- 4 Brugeren kan tage fotos med enheden, selv om der ikke er ilagt papir eller isat en MicroSD-kort. Fotos gemmes på MicroSD-kortet.

## SØGER

Komponér et billede med rammemærket i søgeren.

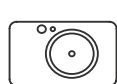

30 cm - ∞



2 x 3



Ydre rammemærke  
til normal  
optagelse ved  
1 m - ∞

2 x 3



Indre rammemærke  
til næroptagelse ved  
30 cm - 1 m

## SELFIESPEJL

Komponér et billede med rammemærket i selfiespejlet.

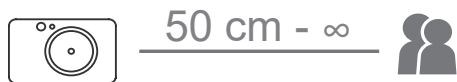

2 x 3



Fokusafstand  
på 50 cm



## OPTAGELSES METODER

Du kan vælge mellem forskellige kameraindstillinger ved hjælp af skydeknappen øverst på enheden for forskellige scenarier.



Tilstand	Liggende	Stående	Selfie
<b>Symboler</b>			
<b>Måling (Måling, når der er registreret et menneskeansigt)</b>	Centervægtet gennemsnit (Hold centervægtet gennemsnit)	Centervægtet gennemsnit (Ansigtssområde vægtet)	Centervægtet gennemsnit (Ansigtssområde vægtet)
<b>Fokusering (Fokusering, når der er registreret et menneskeansigt)</b>	Center (Hold center)	Center (Fokusér på menneskeansigt)	Center (Fokusér på menneskeansigt)
<b>Flash</b>	Flash OFF og Ringlys OFF	Flash AUTO og Ringlys OFF	Flash ON og Ringlys ON

Bemærk: Hvis du skal tage en selfie med ringform giver de 8 LED-ringlys omkring objektivet en ensartet oplysning af dit ansigt. Den reducerer skyggen og lader dig tage et flot skud af dit ansigt i helhed og skaber en ensartet lysstyrke på hele fotoet.

\* Effektiv rækkevidde af ringlys: 30 cm - 60 cm

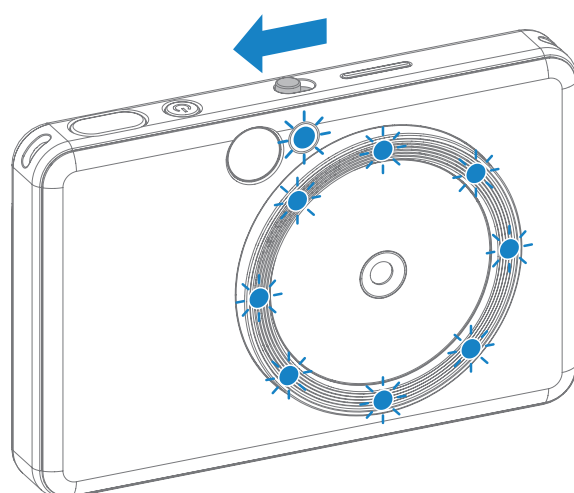

## FILTER- OG KANTKNAPPER

Tilføj nemt filter og kanter til dine fotos direkte på kameraet.



### FILTER

Brugeren kan føje enten sort eller hvid eller levende filter til et foto ved at trykke på -knappen, inden fotoet tages.



Uden filter uden kant





Sort-hvid-filer uden kant



Levende uden kant

### KANT

- Brugeren kan føje en kant til et foto ved at trykke på -knappen, inden fotoet tages.
- Brugeren kan lave brugerdefineret kant via Canon Mini Print-appen, når enheden er tilsluttet enheden med en kompatibel smartphone (hvid kant er standard).

- 1 Gå til Startskærmen, tryk derefter på "Trådløs optagelse!" --> "Knips" [Snap].
- 2 Tryk på  for at redigere kanten.  
Setting
- 3 Vælg den ønskede kant, og vælg en farve, og tryk derefter på  for at bekræfte.

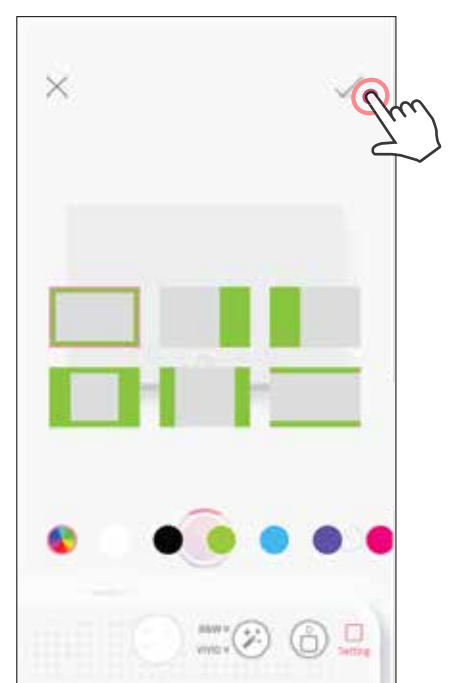
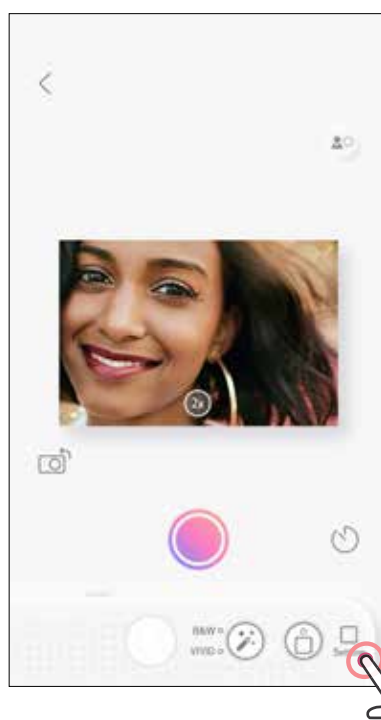

## LIVE VIEW AF OPTAGELSE

Brugeren kan fjernstyre enheden via Canon Mini Print-appen for at tage fotos. Gå til startskærmen for at tilgå Live View-side.

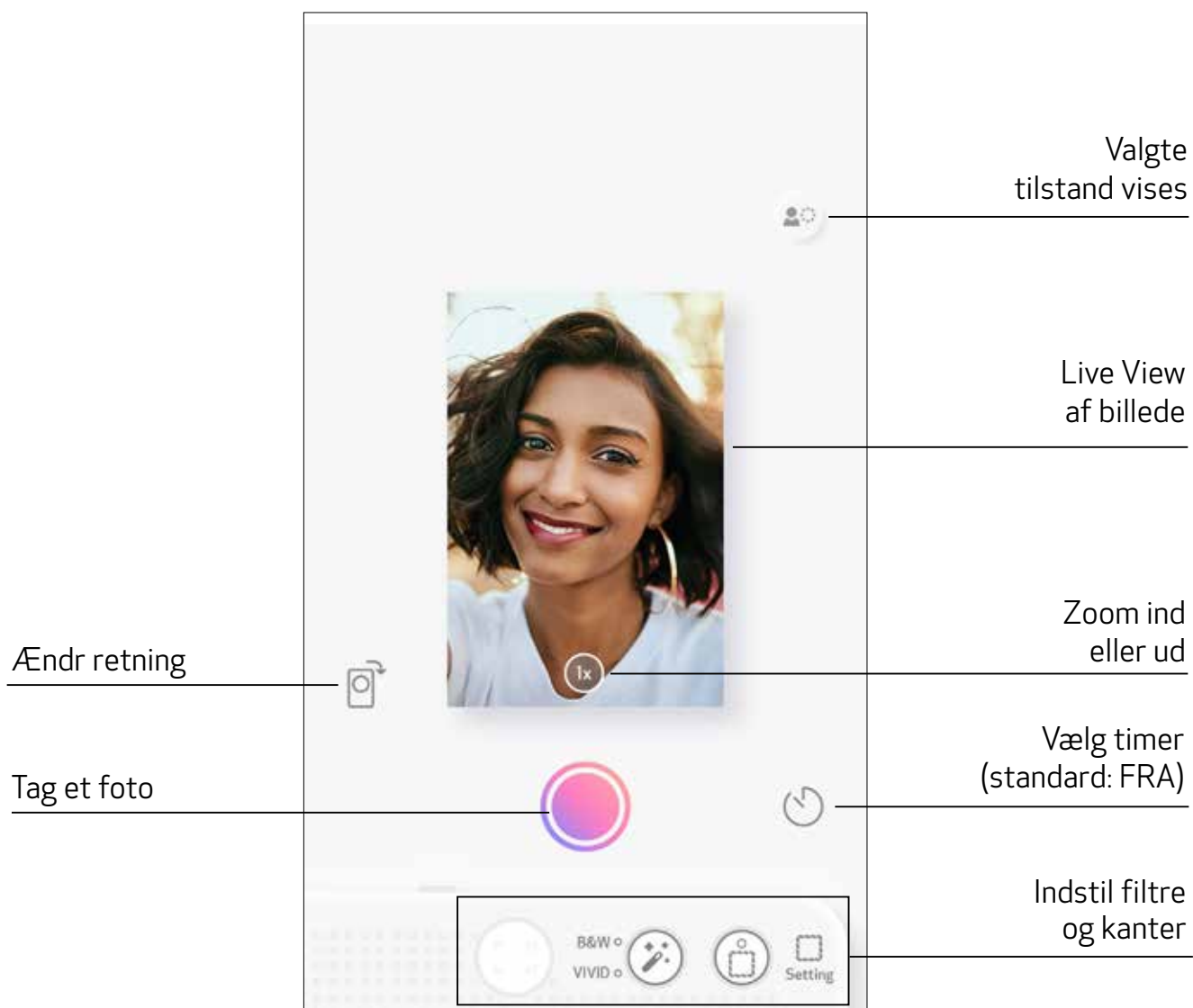

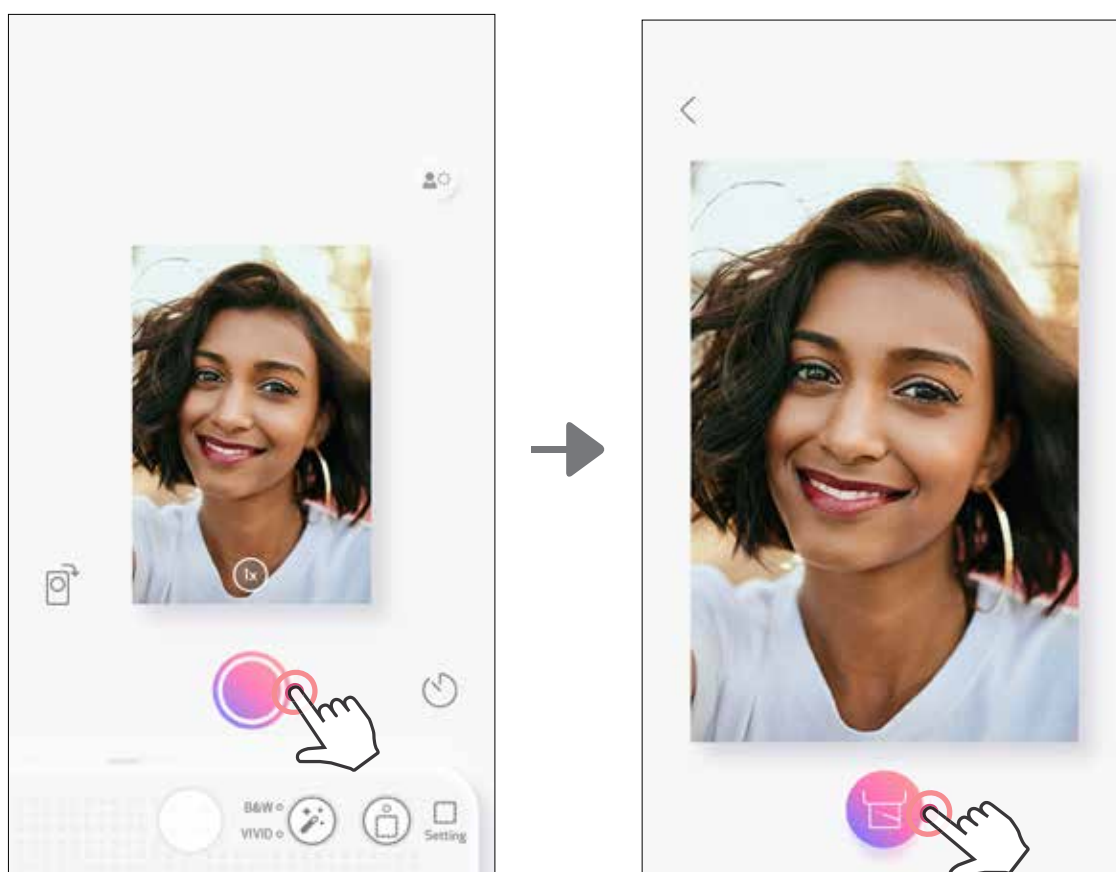

## OPTAG OG PRINT

Tryk på  for at tage et foto. Og tryk på  for at bekræfte print.







## TIMER

Tryk på  for at tage et foto med det samme. Tryk på , og vælg timeren 3 sekunder/5 sekunder/10 sekunder (standard: FRA), tryk på  for at starte nedtælling.

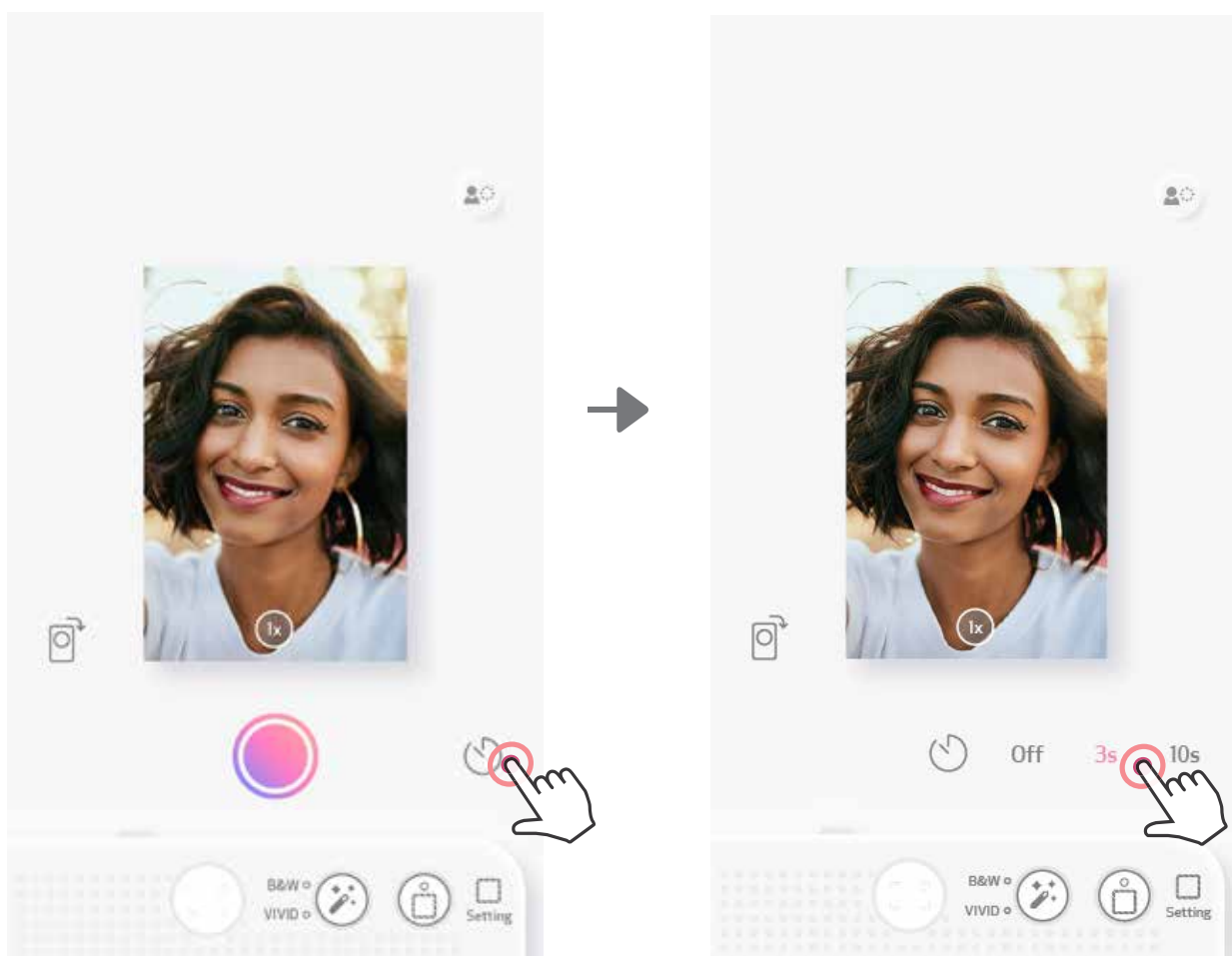
- LED-lyset rundt om selfiespejlet advarer dig om, at timeren er aktiveret.



## ZOOM

Tryk på  for at zoome ind.

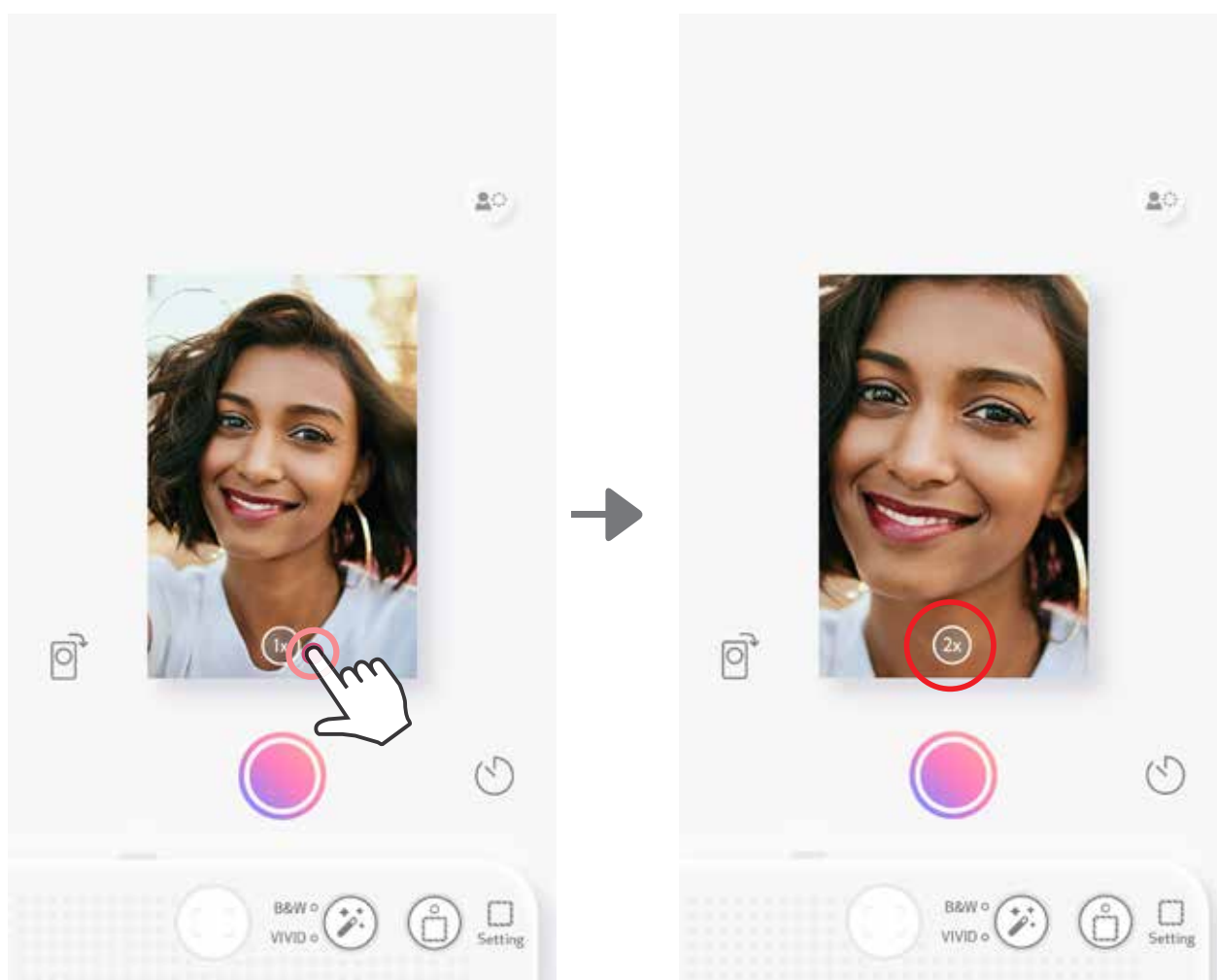







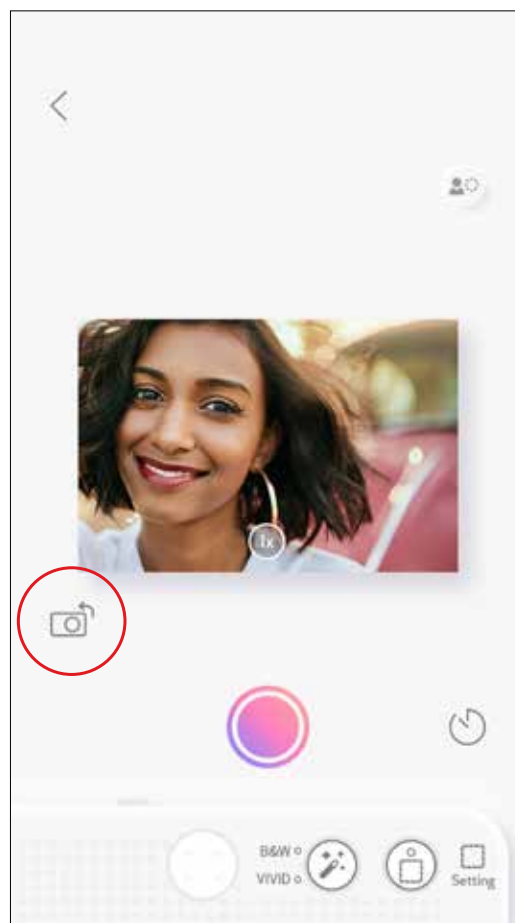
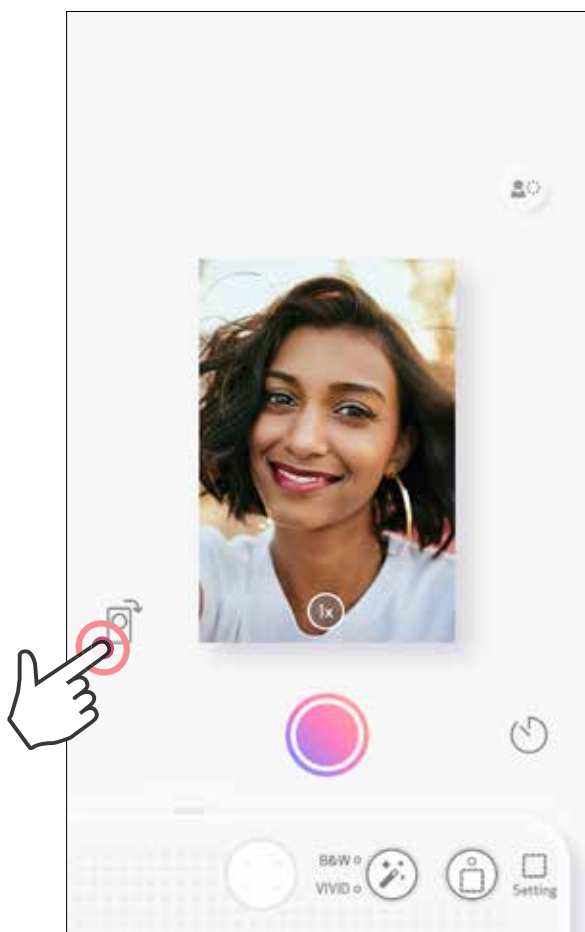

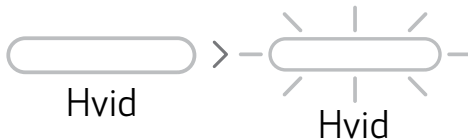

## RETNING

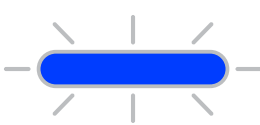

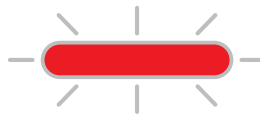
Tryk på  for at skifte mellem liggende og stående.





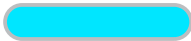
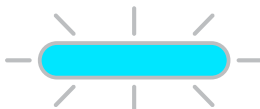

# LED-INDIKATOR

Status	Tilstand-LED	Status-LED
<b>Tænd</b>	Tryk på og hold tænd/ sluk-knappen nede	 Hvid > Hvid
<b>Standby</b>	Efter enheden er tændt	 Hvid
<b>Sluk</b>	Tryk på og hold tænd/ sluk-knappen nede	 Fra
<b>Blåt SMART SHEET® -fejl</b>	Når enheden registrerer, at et forkert blåt SMART SHEET® er isat eller anden SMART SHEET®-fejl	 Blå
<b>Behandler blåt SMART SHEET®</b>	Når enheden indsætter blåt SMART SHEET®	 Hvid
<b>Intet papir eller intet SD-kort indsat</b>	Når der ikke er sat papir eller SD-kort i enheden, tillader enheden ikke, at der bliver taget fotos.	 Rød
<b>Papirstop/ Dæksel åben</b>	Ved papirstop, eller når printerdækslet er åbent	 Rød
<b>Gør klar til print</b>	Forbereder til print	 Hvid
<b>Print af foto</b>	Når enheden er i gang med at printe et foto	 Gul > Magenta > Cyan > Hvid (skifter)
<b>MS-tilstand (Mass Storage Mode)</b>	Enheden er forbundet til en computer	 Magenta
<b>MicroSD-kortfejl</b>	Kan ikke skrive data til MicroSD-kortet	 Magenta

# LED-INDIKATOR

Status	Tilstand-LED	Status-LED
<b>Temperatur er for høj</b>	Når enhedstemperaturen er for høj	 Rød (indtil temperaturen vender tilbage til normal)
<b>Temperatur er for lav</b>	Når enhedstemperaturen er for lav	 Cyan (indtil temperaturen vender tilbage til normal)
<b>Køling af printerhoved</b>	Kontrollerer printerhovedets temperatur, og lader det køle ned inden print	 Cyan
<b>Lavt batteriniveau</b>	Når batteriniveauet er på 20 %	 Hvid>Rød (skifter)
<b>Firmwareopgradering</b>	Når enheden opdaterer firmware	 Hvid

## FEJLFINDING

Status	LED-indikation	Handlinger
MicroSD-kortfejl	 Magenta	<ul style="list-style-type: none"> <li>• Kontrollér, om MicroSD-kortet er indsat korrekt</li> <li>• Kontrollér, om MicroSD-kortet er fuldt</li> <li>• Kontrollér, om MicroSD-kortet er beskadiget</li> <li>• Kontrollér, om MicroSD-kortet er kompatibelt</li> </ul>
Papirfremføring mislykket	 Rød	<ul style="list-style-type: none"> <li>• Åbn papirrummets dæksel for at kontrollere, om der er indsat Canon ZINK®-fotopapir</li> </ul>
Papirstop	 Rød	<ul style="list-style-type: none"> <li>• Sluk og tænd enheden, fotopapiret skubbes ud automatisk</li> </ul>
Printerdækslet er ikke lukket ordentligt	 Rød	<ul style="list-style-type: none"> <li>• Luk printerdækslet ordentligt</li> </ul>
Forbindelse	N/A	<ul style="list-style-type: none"> <li>• Sørg for, at smartphonens Bluetooth-forbindelse er indstillet korrekt</li> <li>• Sørg for, at valget af enhed i appen er korrekt</li> <li>• Sørg for, at smartphonens operativsystem er kompatibelt og opdateret</li> </ul>
Fjernstyring mislykkedes	N/A	<ul style="list-style-type: none"> <li>• Sørg for, at enheden er forbundet med appen</li> <li>• Sørg for, at appen og firmwaren er opdateret</li> </ul>
Tilpasset lyd mislykkedes	N/A	<ul style="list-style-type: none"> <li>• Sørg for, at enheden er forbundet med appen</li> <li>• Sørg for, at appen og firmwaren er opdateret</li> </ul>
Enheden virker ikke	N/A	<ul style="list-style-type: none"> <li>• Sørg for, at batteriniveauet ikke er for lavt. Hvis det er, så oplad enheden</li> </ul>

# SPECIFIKATIONER

Printteknologi	ZINK®
Printopløsning	314 x 600 dpi (dots per inch)
Printhastighed	Ca. 50 sekunder — enheden starter og stopper, ved stuetemperatur 25 °C
Fotoets højde/bredde-forhold	2" x 3"
Kompatibelt papir	Canon-fotopapir: ZP-2030-20 (20 ark) ZP-2030-50 (50 ark) ZP-2030-2C-20 (20 ark)/2" x 3"/ Klæbende bagside
Papirkapacitet	Op til 10 ark fotopapir + 1 blåt SMART SHEET®
Fotoopløsning	8 Megapixel
Brændvidde	2,6 mm
Blænde	f 2.2
Fokuseringsområde	30 cm - ∞
Følsomhed	Auto (ISO 100 - 1600)
Flash	JA (Auto)
Flashrækkevidde	0,5 m - 1 m
Hukommelseskort	MicroSD-kort, op til 256 GB
Fotoformat	JPEG
Strømkilde	Indbygget, genopladeligt Li-Polymer-batteri 700 mAh, 7,4 V <sup>---</sup>
Opladningshastighed	Ca. 120 minutter (fuld opladning)
Strømadapter	Outputstrøm: 1 A (min.) Spænding: 5 V <sup>---</sup>
Miljøforhold	<ul style="list-style-type: none"><li>- Anbefalet temperatur ved print, opladning og opbevaring: 15 til 32 °C</li><li>- Anbefalet luftfugtighed ved print, opladning og opbevaring: 40-55 % relativ luftfugtighed</li><li>- Driftstemperatur: 5 til 40 °C</li><li>- Relativ luftfugtighed ved drift: &lt; 70 % relativ luftfugtighed</li></ul>
Automatisk tænd-sluk	3 minutter/5 minutter/10 minutter (kan vælges i app)
Dimension	121 mm (B) x 80,3 mm (H) x 22,5 mm (D)
Vægt	188 g
Kompatibelt OS (til computer)	Windows 7 / 8 / 8.1 / 10 Mac OSX 10.10-10.15
Tilslutningsmuligheder	Bluetooth 5.0
Kompatibelt OS	iOS 12.0 eller nyere og Android 6.0 eller nyere
Mobil-app	Canon Mini Print
Forbindelse til opladning og dataoverførsel	USB 2.0 (Micro USB)

Alle specifikationer kan ændres uden varsel

# INSTALLATION AF APP

## VALGMULIGHED ① SØG EFTER "CANON MINI PRINT" I APP STORES

Android™: fra Google Play™

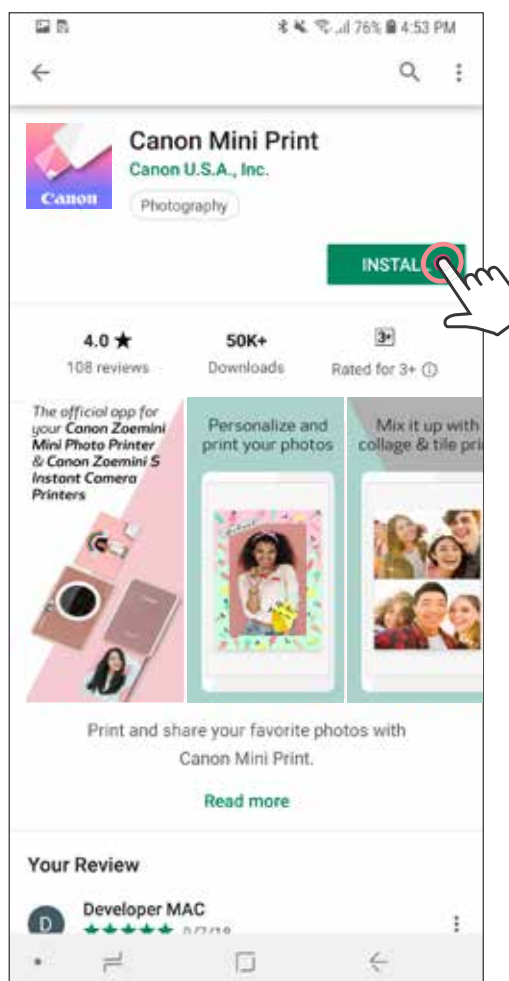
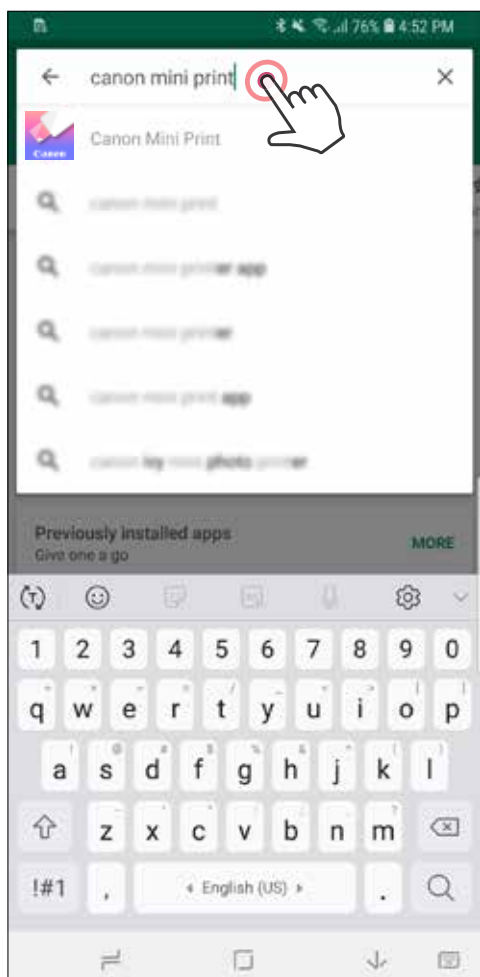

iOS®: fra App Store®

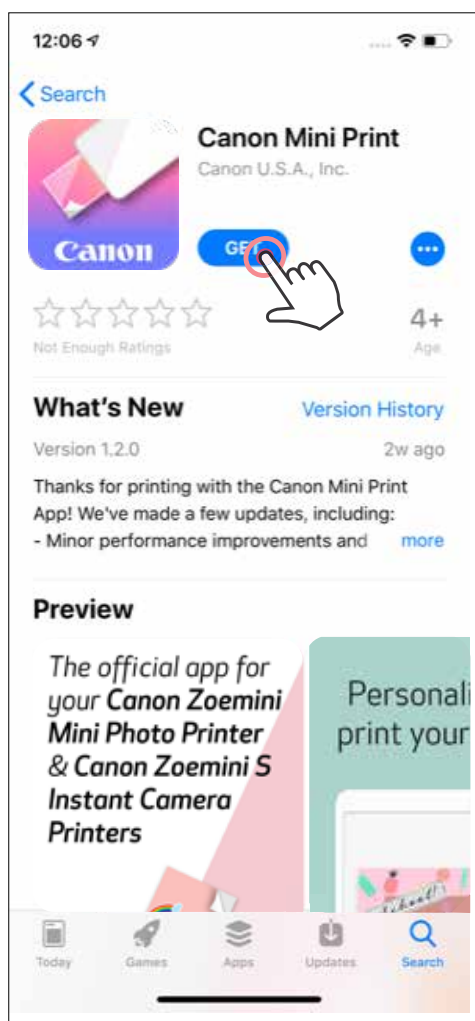



# VALGMULIGHED ② VED HJÆLP AF QR-KODE – SCAN QR-KODEN PÅ "QUICK START GUIDEN"



For Android

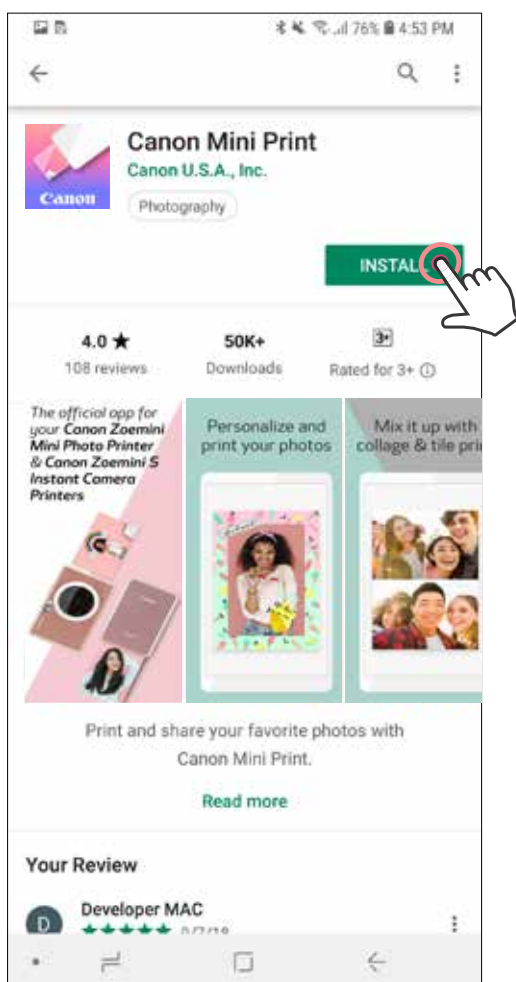

For iOS

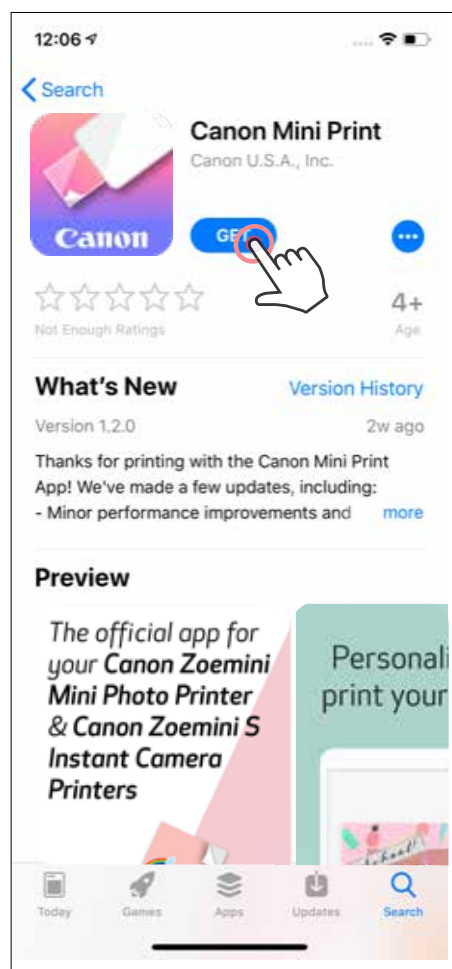

# VALGMULIGHED ③ GÅ TIL [HTTPS://APP.CANONMINIPRINT.COM/](https://app.canonminiprint.com/) FRA DIN ENHEDS INTERNETBROWSER

# VALGMULIGHED ④ BRUG AF NFC – GÆLDER KUN ANDROID

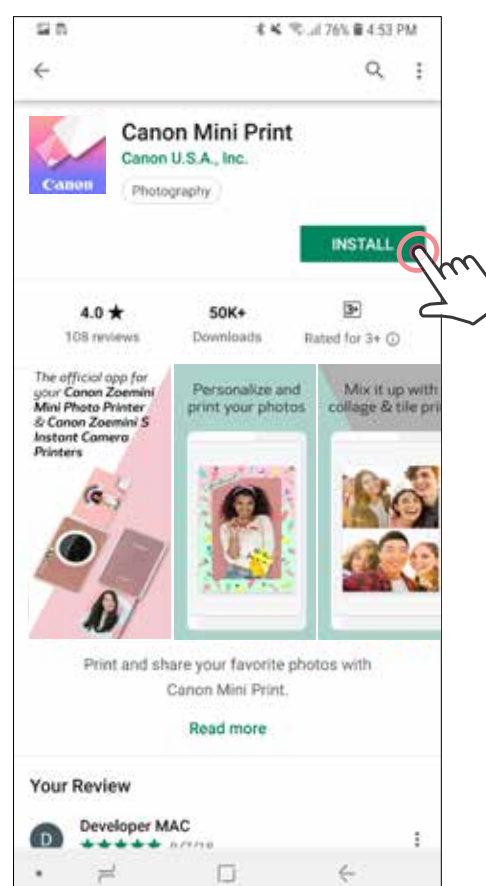
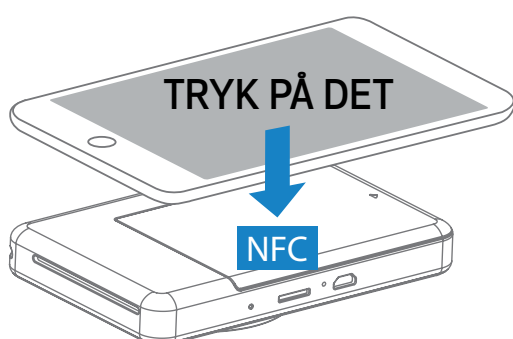

# PARRING AF ENHED OG INSTANT CAMERA PRINTER

## Android- og iOS-parring

- ① Tænd printeren ved at trykke på og holde tænd/sluk-knappen nede, indtil status-LED-lyset tændes.  
Åbn "Indstillinger" på den mobile enhed for at aktivere Bluetooth og parre den med printeren.
- ② **Par** — Tryk på ikonet øverst til højre og vælg din printer. Ikonet ændres for at angive batteriniveau efter tilslutning.

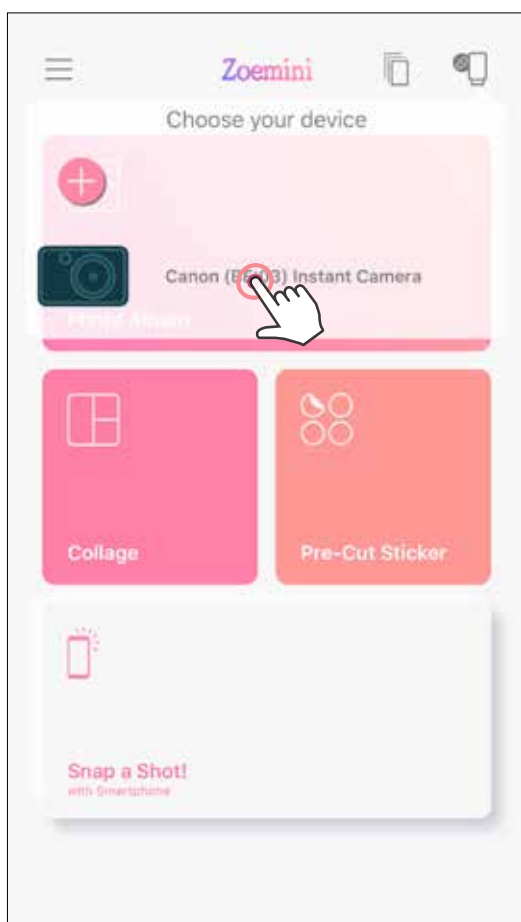
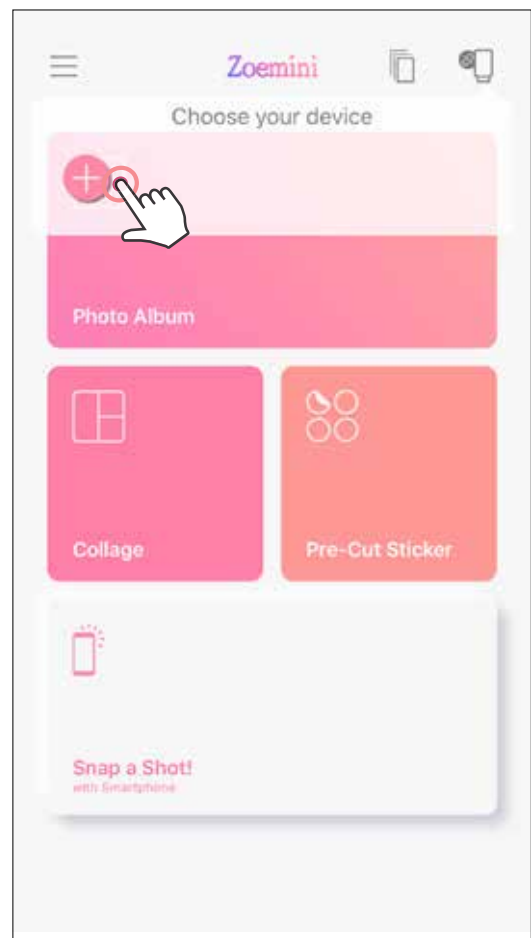
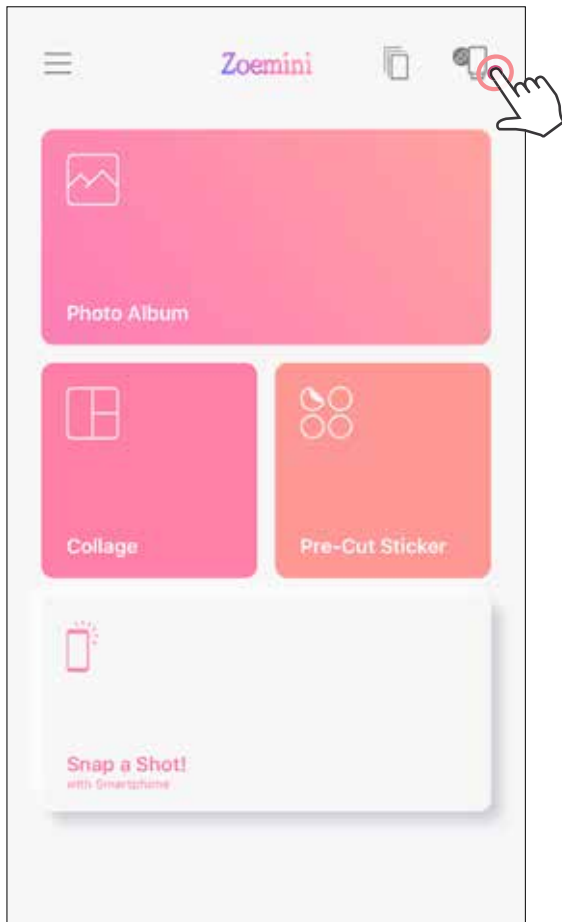

- ③ **Opret forbindelse til printeren igen** — Printeren oprette automatisk forbindelse til appen igen, når den allerede er parret. Hvis printeren ikke er tilsluttet til appen, skal du trykke på ikonet i øverste højre hjørne og vælge printeren på listen.

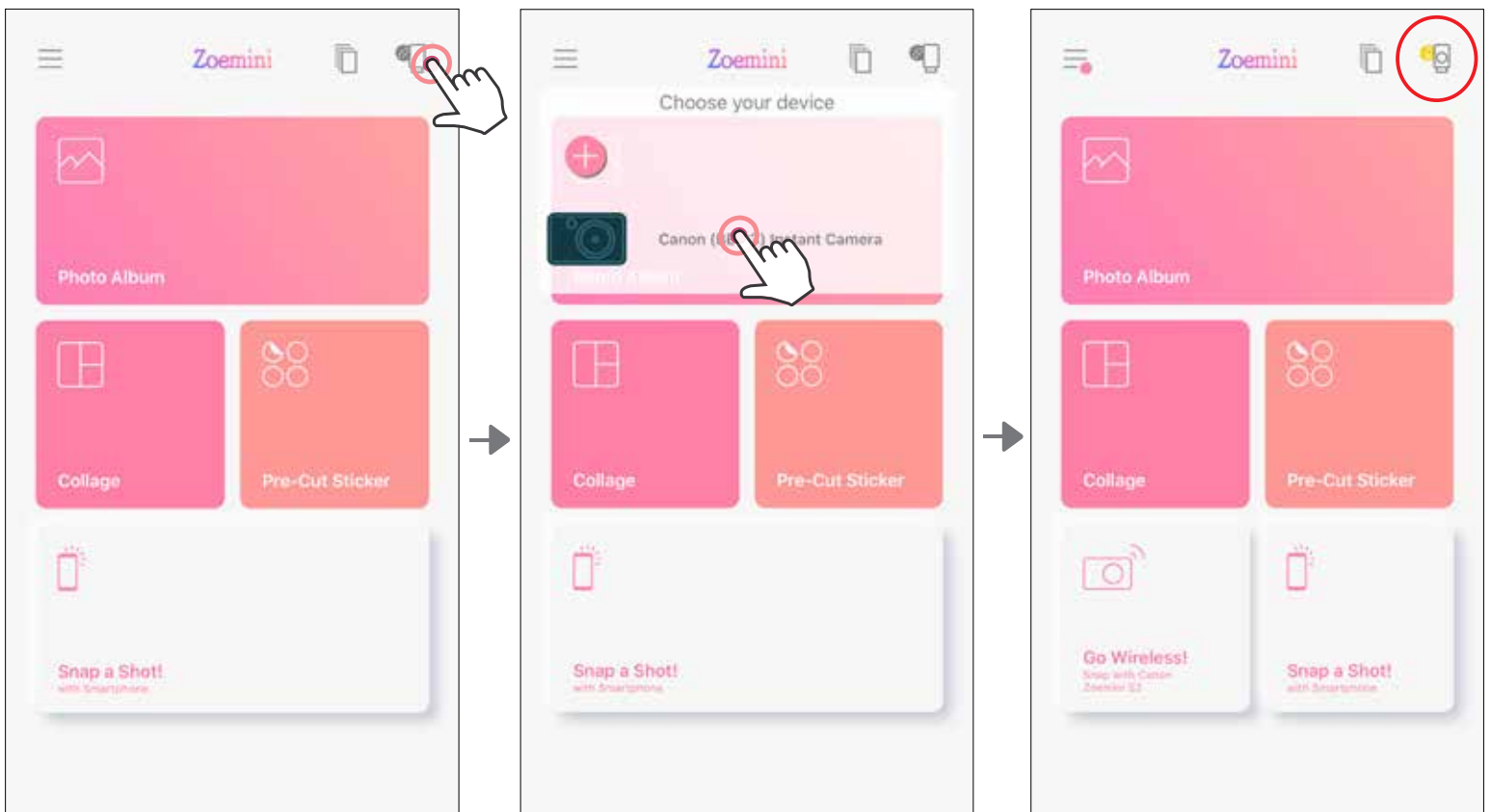

## Android-parring (med NFC)

- ① Sørg for, at NFC og Bluetooth er aktiveret på din mobile enhed.
- ② Åbn Canon Mini Print-appen.
- ③ Læg den mobile enhed oven på printerens NFC-område.
- ④ Følg instruktionerne på skærmen for at fuldføre parringen og forbindelsen den første gang. Printerens parres automatisk med den mobile enhed.

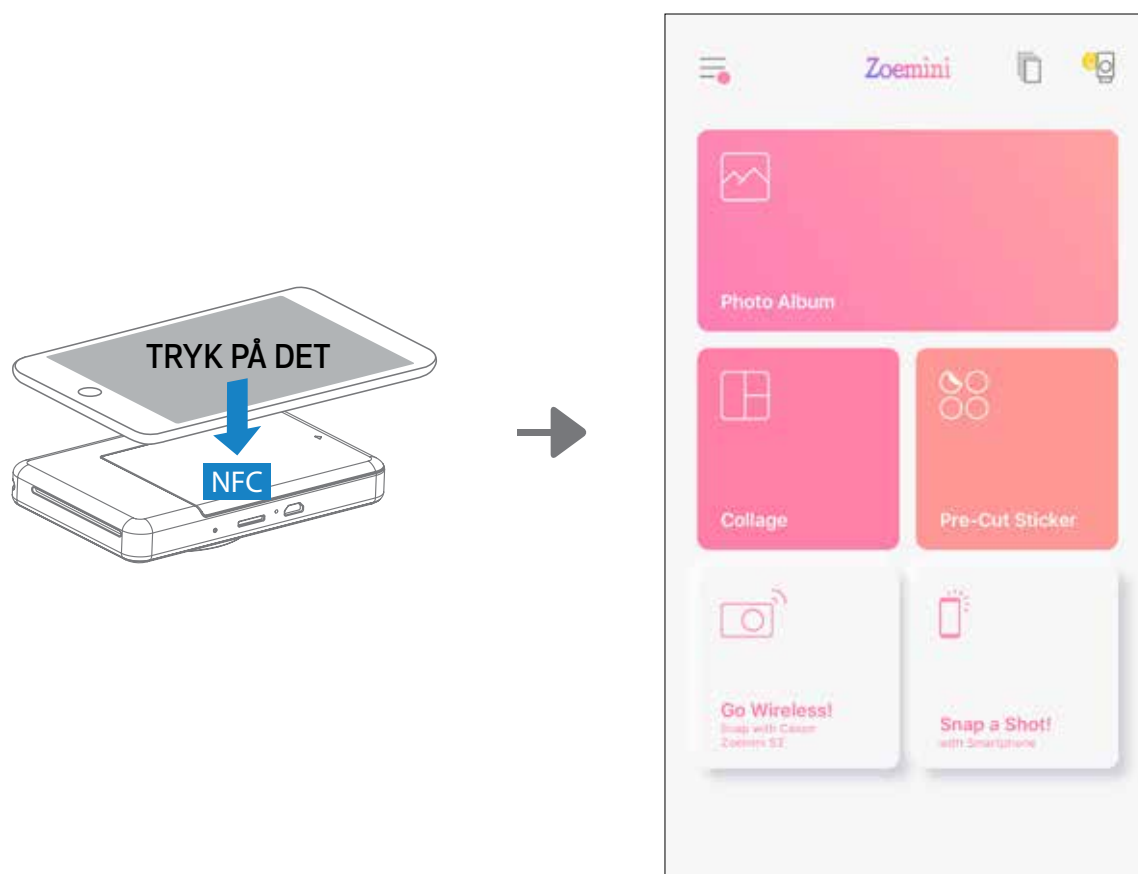

## ! BEMÆRK

### Ikon for printerstatus (vist i App)

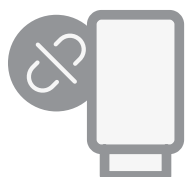

Printer er ikke tilsluttet

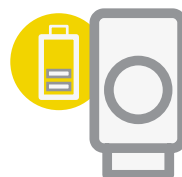

Printer er tilsluttet  
(Batteristatus vist)

### Om parring

- En printer kan kun parres med én iOS-/Android-enhed.
- En iOS-/Android-enhed kan forbindes til flere printere.  
For at parre en printer mere, skal du gå til startskærmen og trykke på ikonet i øverste højre hjørne og trykke på "+" for at vælge printerens.
- Søg efter og par en printer, der hedder "Canon (xx:xx) Instant Camera".  
Match de sidste 4 cifre i MAC-nummeret (xx:xx) på mærkatet inde i printerens.
- Søgning og overførsel via Bluetooth kan give fejl afhængigt af omgivelserne.  
Kontrollér Bluetooth-indstillingen på din mobile enhed, og prøv igen.

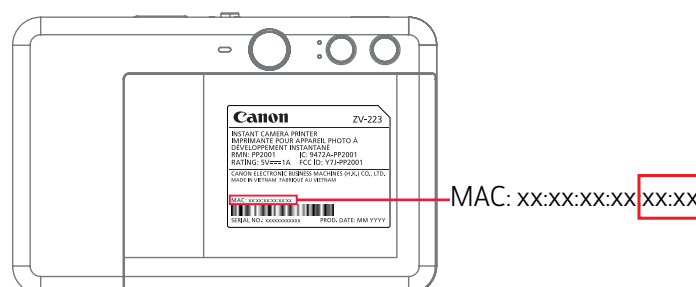
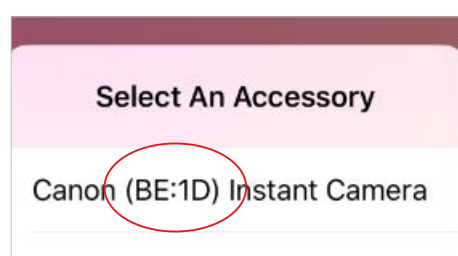

# BRUGERINTERFACE

## STARTSKÆRM

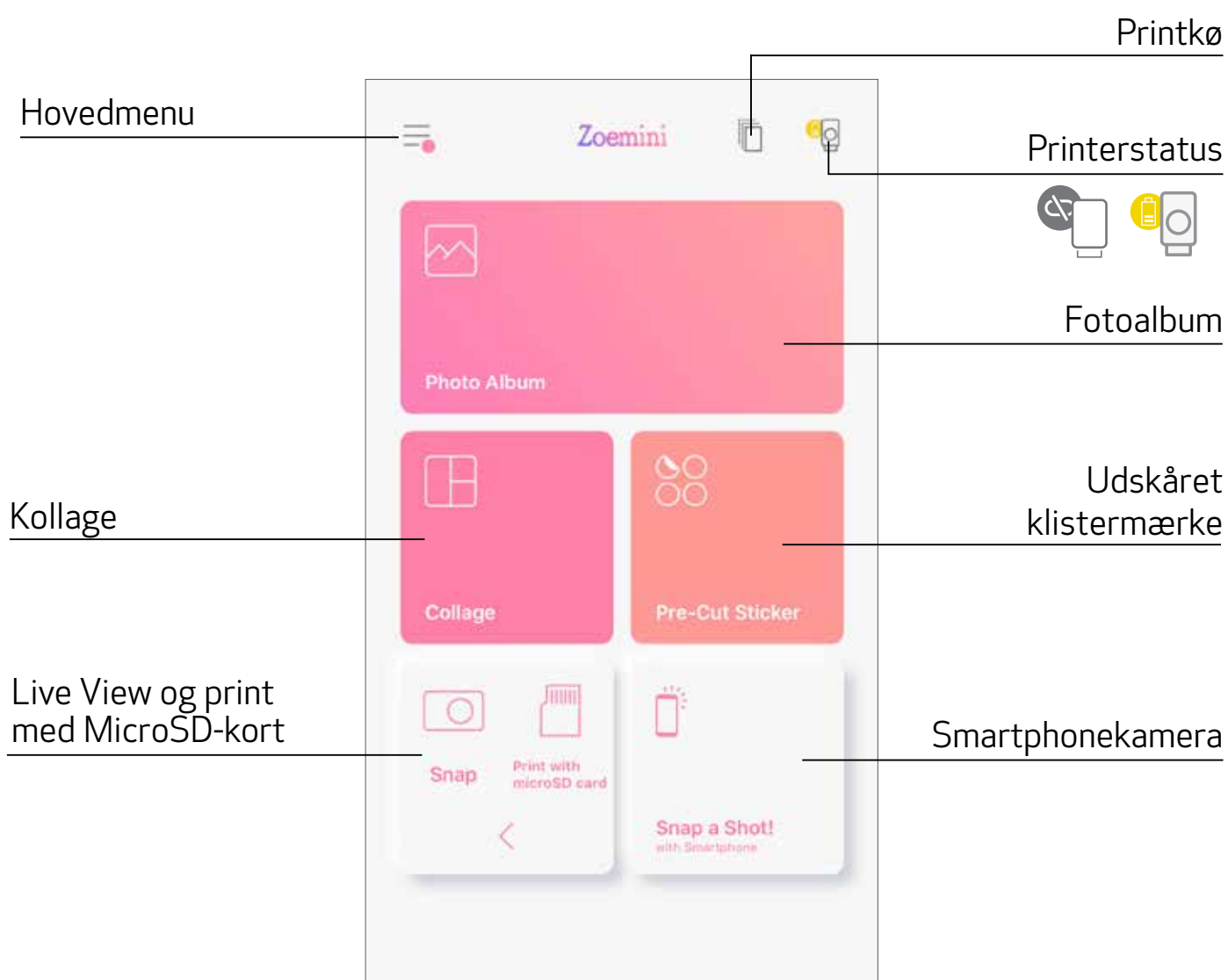

## HOVEDMENU

Vis meddelelser i appen

Gå til oplysninger og indstillinger for parret printer

Vis onlinebrugervejledning og ofte stillede spørgsmål

Køb fotopapir i onlinebutik

Kontrollér appversion, slutbrugerlicensaftale og erklæring om beskyttelse af personlige oplysninger

Tilsluttet printer — brugeren kan til enhver tid kontrollere printeroplysninger, brugerdefinere printernavnet, stemme og tidspunkt for automatisk slukning.

Online-albums\* (Log på/Log ud)

Facebook

Instagram

Google Fotos

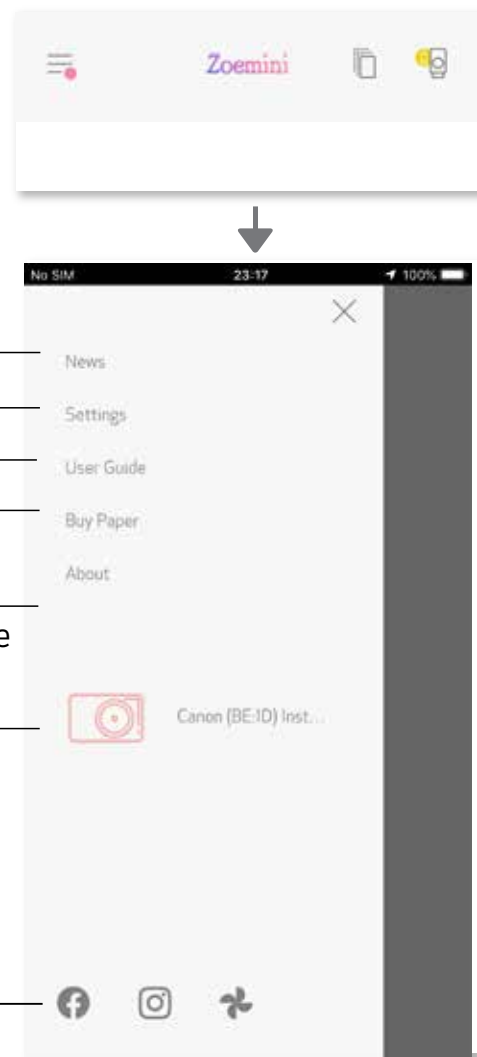

App-oplevelse, funktioner og tilgængelige online-album kan variere afhængigt af enheden og omgivelserne.

\* Der kræves internetforbindelse. Kræver, at der er aktive konti til sociale medier eller cloud, der kan bruges.

# PRINTERINDSTILLINGER

Når kameraet er forbundet til en mobil enhed, kan brugeren tilpasse printernavnet, stemme og tidspunkt for automatisk slukning.

Tryk på ☰, og vælg din enhed for at tilpasse printernavnet, stemme og tidspunkt for automatisk slukning via appen.

## OMDØB

Du kan ændre til det ønskede printernavn.

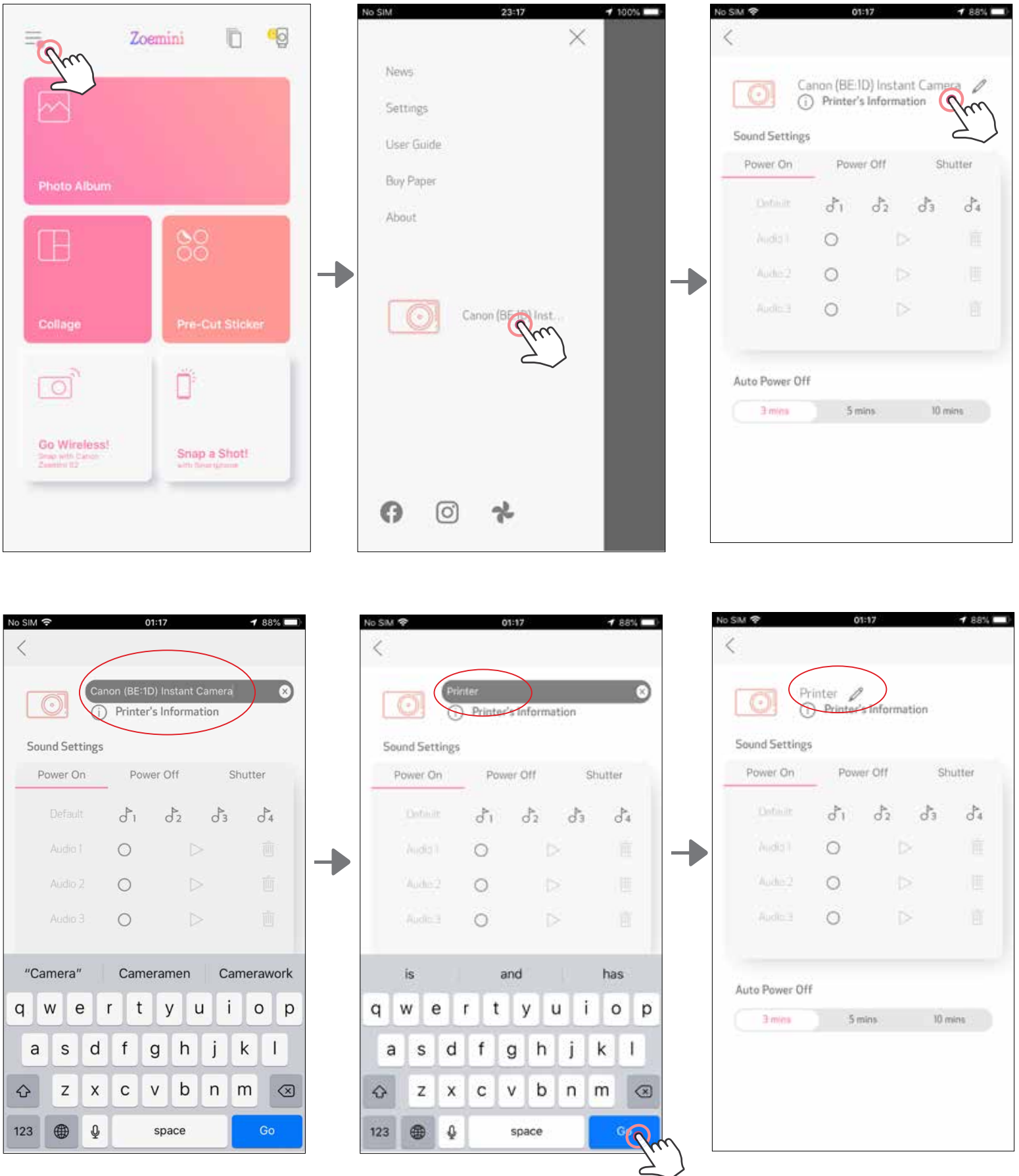



## STEMME

Brugeren kan tilpasse lydeffekterne for "Tænd", "Sluk" og "Lukker".  
Brugeren kan optage 3 lydfiler for hver printerstemme.

Tryk på ikonet den ønskede lydfil for at anvende lyden.

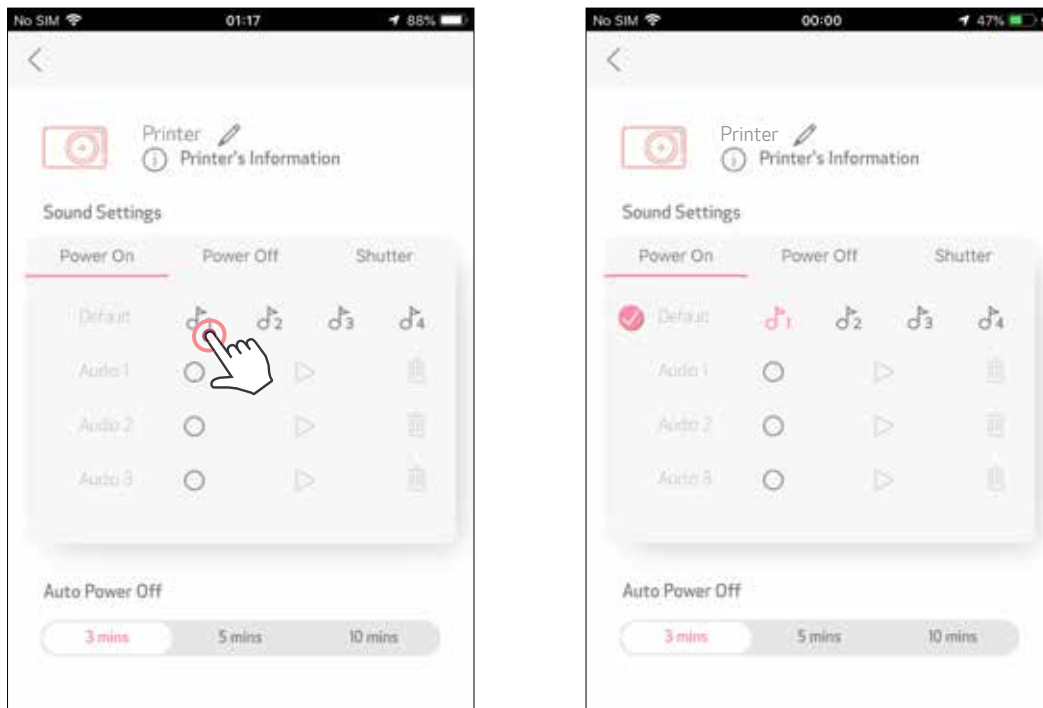

Du kan starte en optagelse ved at trykke på ikonet for den ønskede lydfil .  
Tryk på  lydafspilning, hvorefter den automatisk bliver valgt.

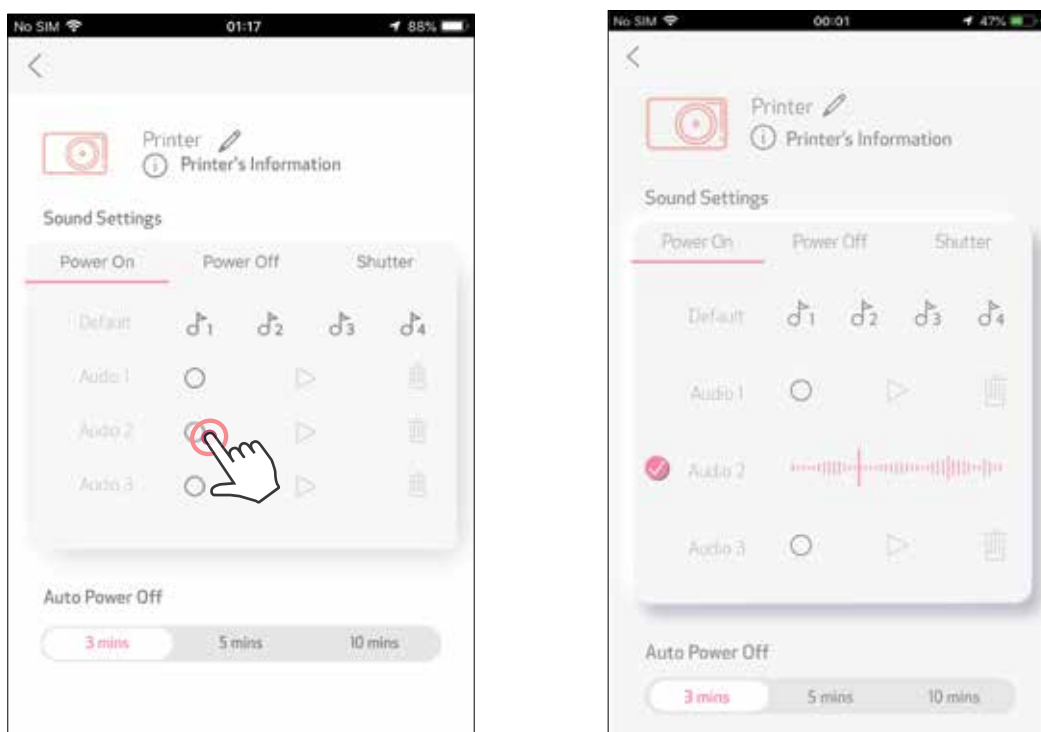

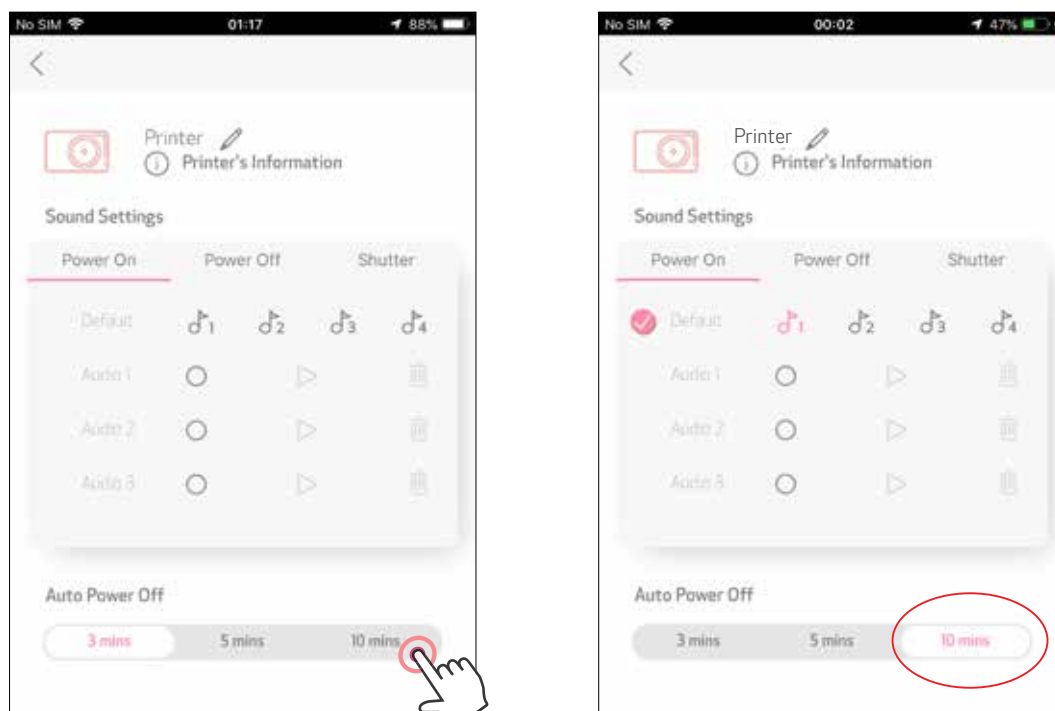

## AUTOMATISK SLUKNING

Tryk på for at ændre tid for automatisk slukning.



# FOTOALBUM

Du kan gennemse fotos i Fotoalbum ved at filtrere efter mappe og søge efter dato.

- ① På startskærmen tryk på  for at vise Fotoalbum.
- ② Når du har valgt et foto, kan du printe, redigere, dele eller gemme det.
- ③ Tryk på  for at printe.

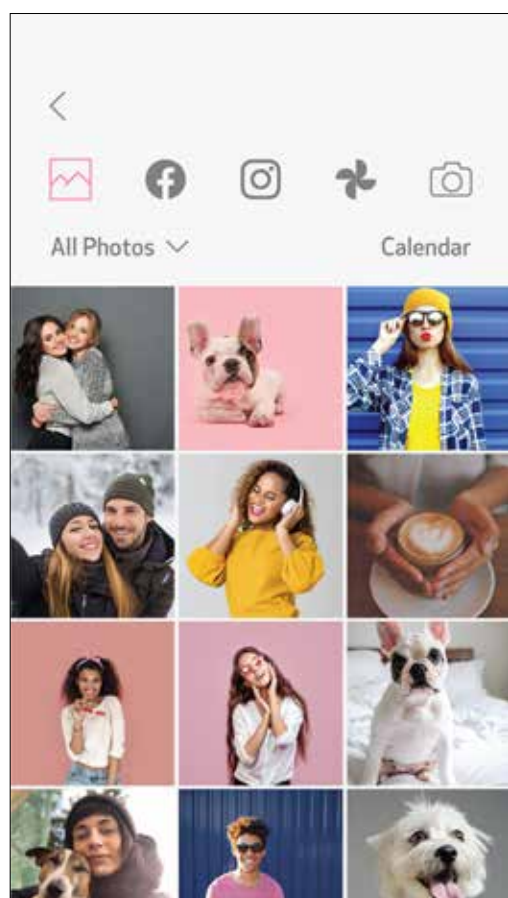
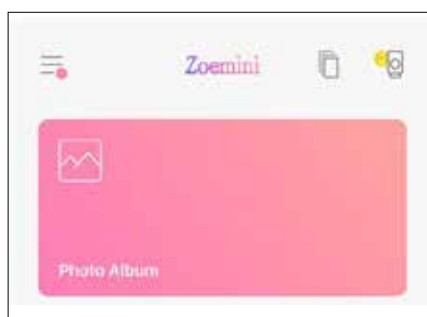

Alle fotos – galleri

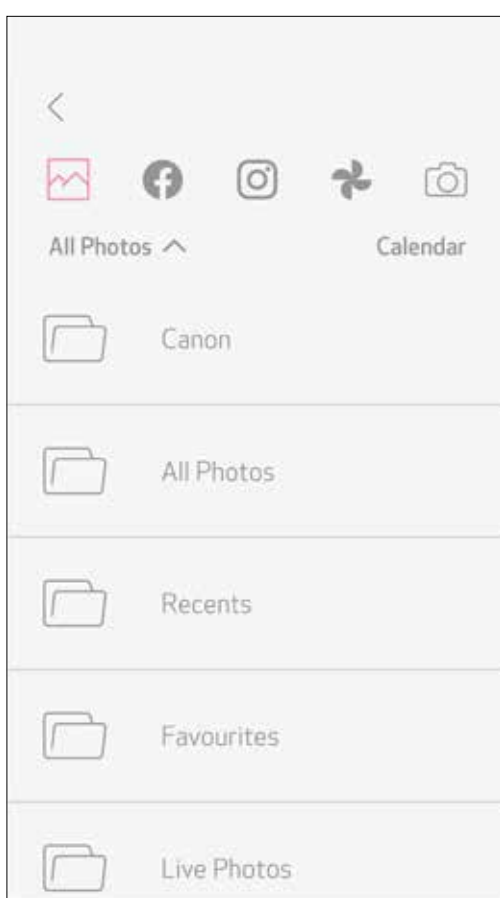

Filter efter mappe

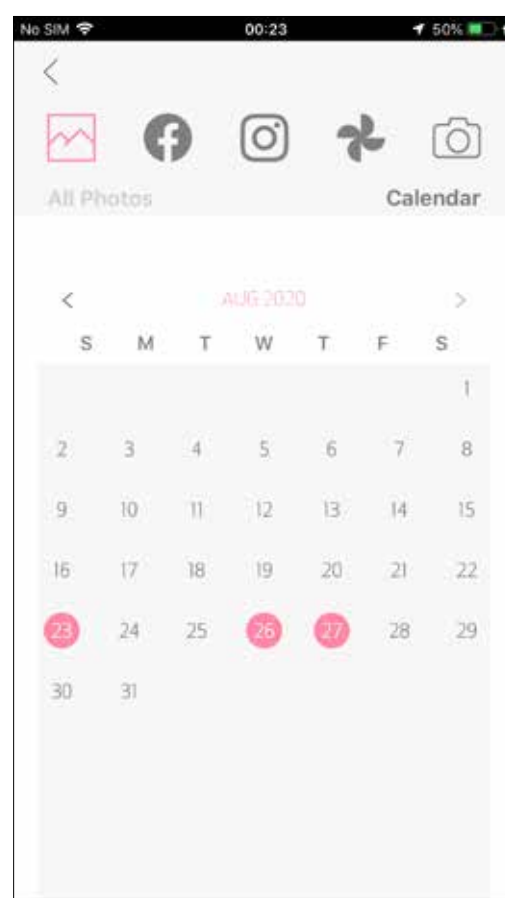

Søg efter data

Du kan også gennemse fra online-albummer.

# SEND ET FOTO TIL MINI PRINT-APPEN

SEND ET FOTO FRA ENHEDENS FOTOGALLERI ELLER KAMERARULLE TIL CANON MINI PRINT-APPEN

## For Android

- ① Find et foto i enhedens galleri, og tryk på delingsknappen.
- ② Tryk på ikonet for Mini Print for at sende fotoet til appen, så du kan redigere og printe.

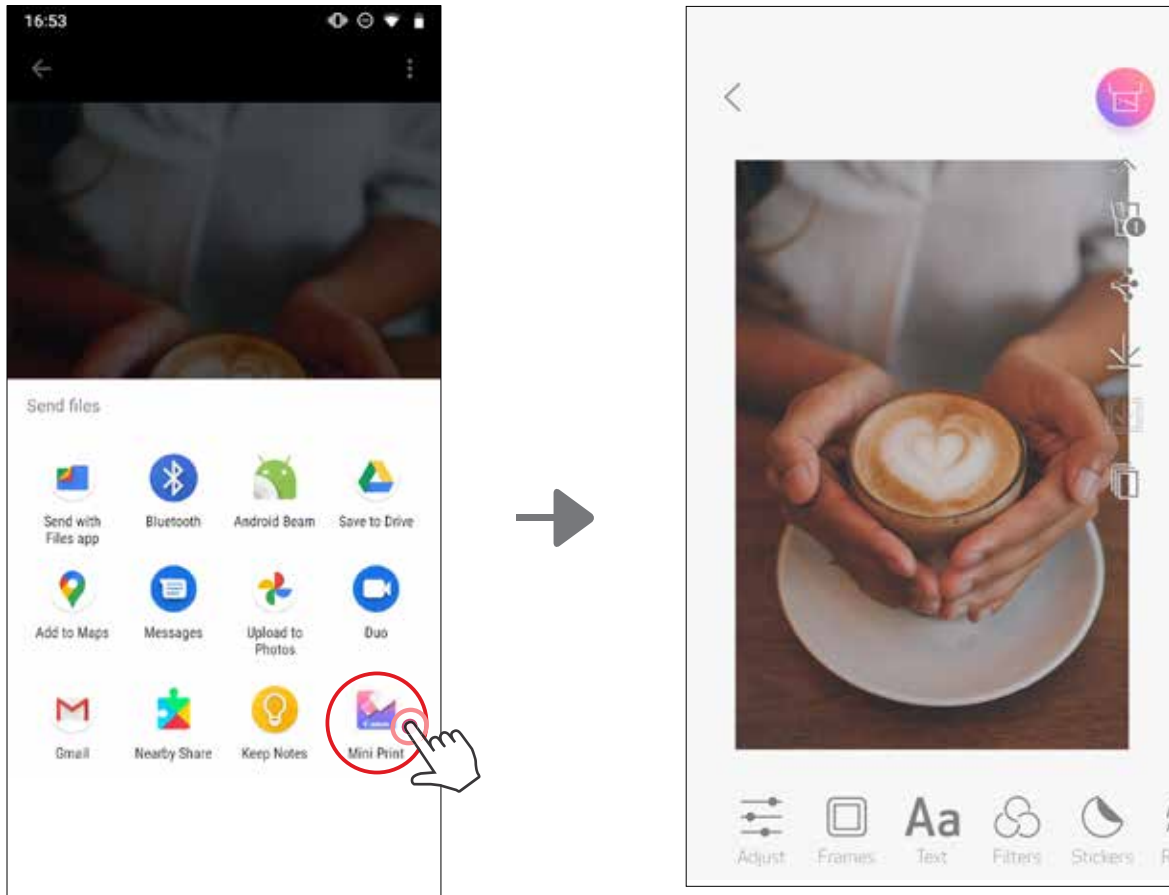

## For iOS

- ① Find et foto i enhedens galleri, og tryk på delingsknappen.
- ② **VALGMULIGHED A** – Tryk på “Åbn i Mini Print” for at sende fotos til appens redigeringskærm, hvor du kan redigere og printe.
- ③ **VALGMULIGHED B** – Tryk på “Print til Canon” for at sende fotoet direkte til printkøen.

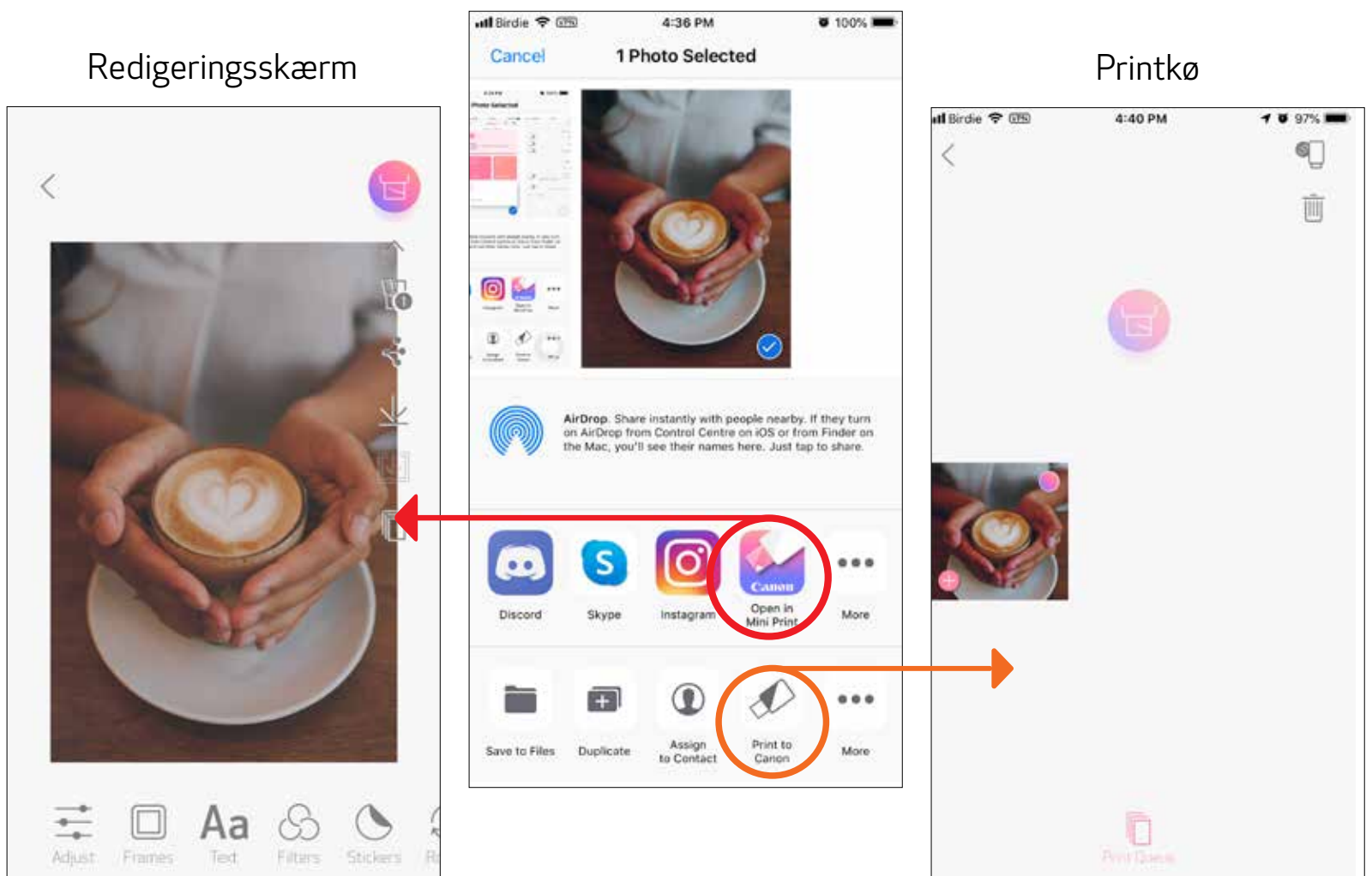

## REDIGÉR FOTOS

Du kan tilpasse dit billede med redigeringsmuligheder som f.eks. filtre, klistermærker, tekst mv.

- ① Tryk på ikonet på den nederste linje på skærmen.
- ② Tilpas efter behov.
- ③ Husk, at gemme, dele eller printe dine ændringer, før du går væk fra skærbilledet.

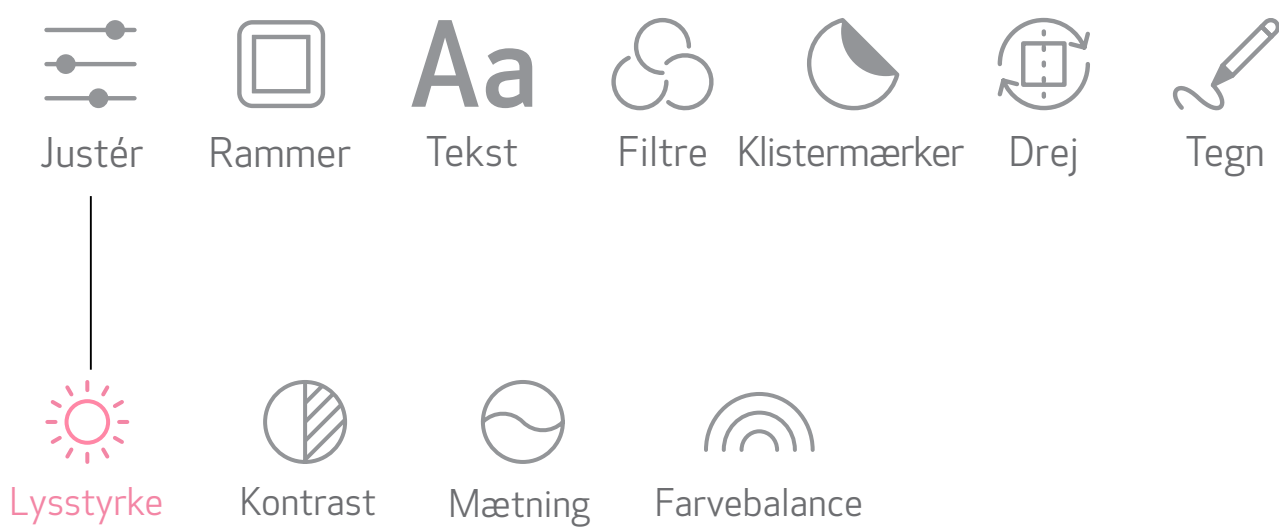
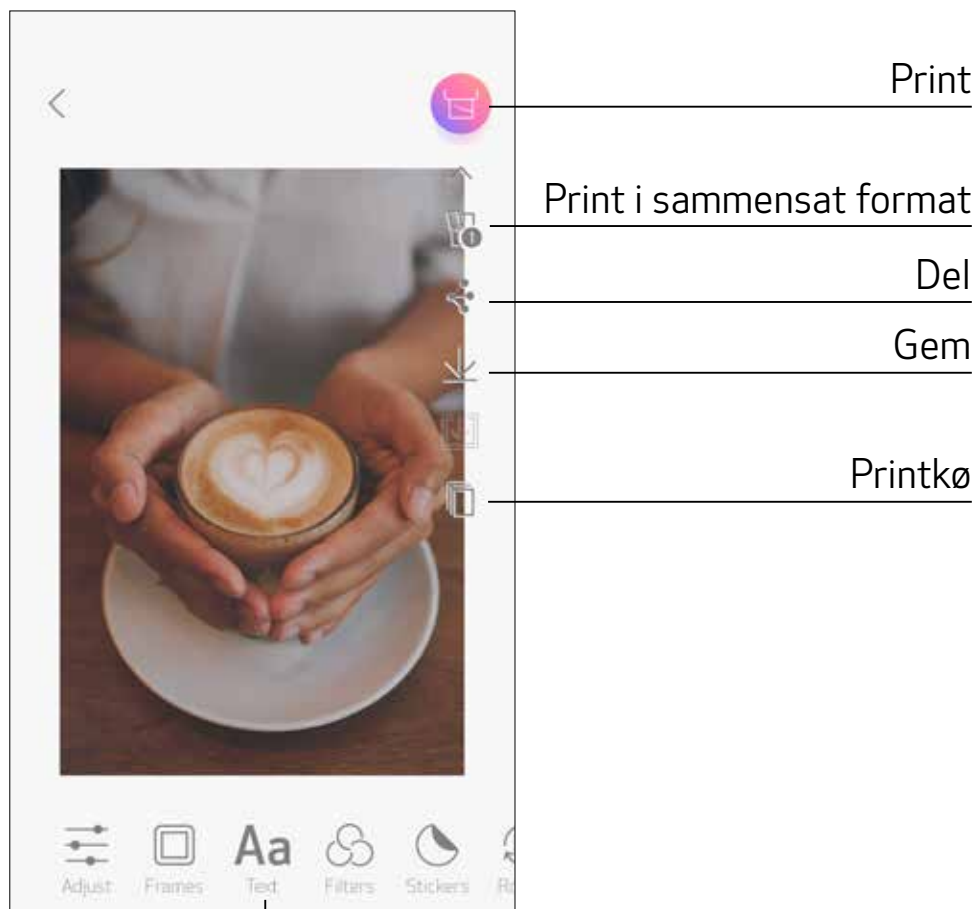

## BRUG AF PRINT I SAMMENSAT FORMAT

Brug funktionen Print i sammensat format til at printe et enkelt foto på flere ark, så du kan oprette et sammensat foto.

- ① Når du er klar til at printe, skal du trykke på  og trykke på valgmuligheden for sammensat format på 2 x 2 eller 3 x 3 print. (Der vises linjer, der angiver, hvordan dit billede bliver opdelt.)

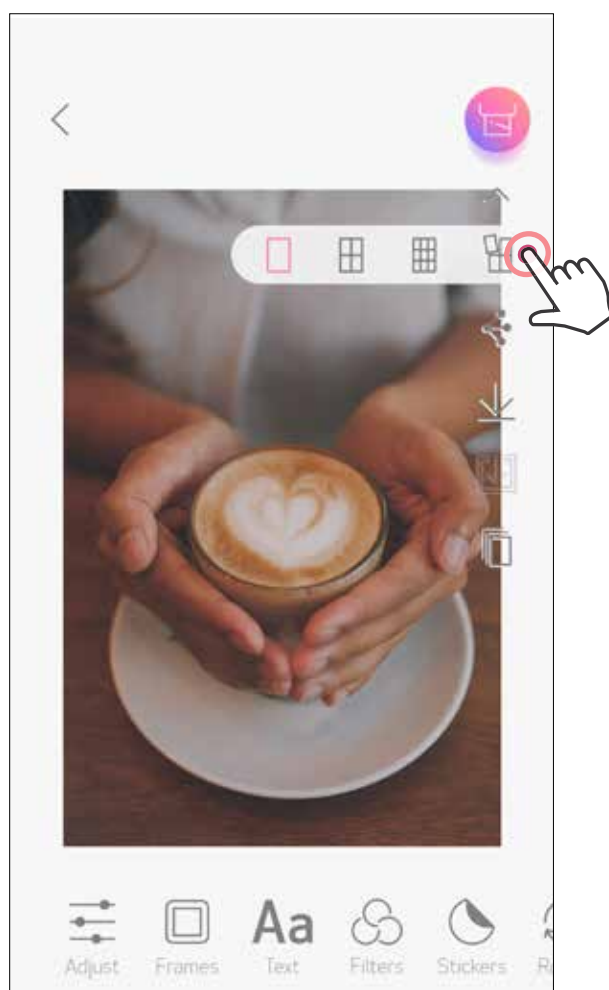

- ② Tryk på  for at printe de enkelte dele, og sæt dem sammen for at få ét større, sammensat billede.





## BRUG AF KOLLAGEPRINT

Brug Kollage til at printe op til 6 fotos på ét 2 x 3 ark.

① Tryk på  i startskærmen.



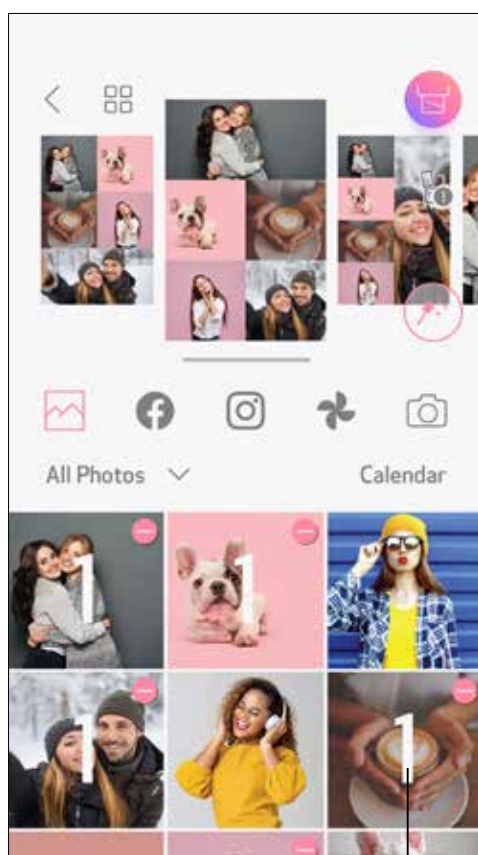

② Tryk på fotoene for at føje dem til en kollage. Det antal fotos, du har valgt, vises.

③ Du kan vælge en anden skabelon ved at trykke på  eller ved at stryge fra højre mod venstre i forhåndsvisningen af billedet. Du kan også forstørre forhåndsvisningen ved at stryge albumlinjen nedad.



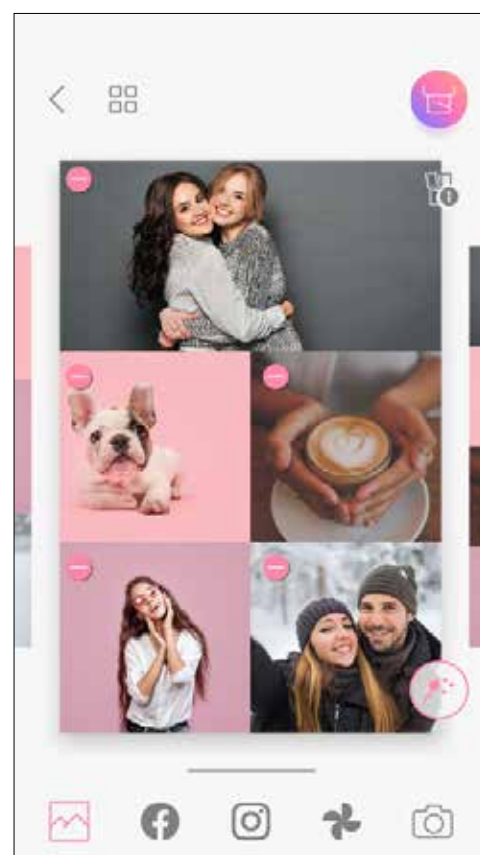
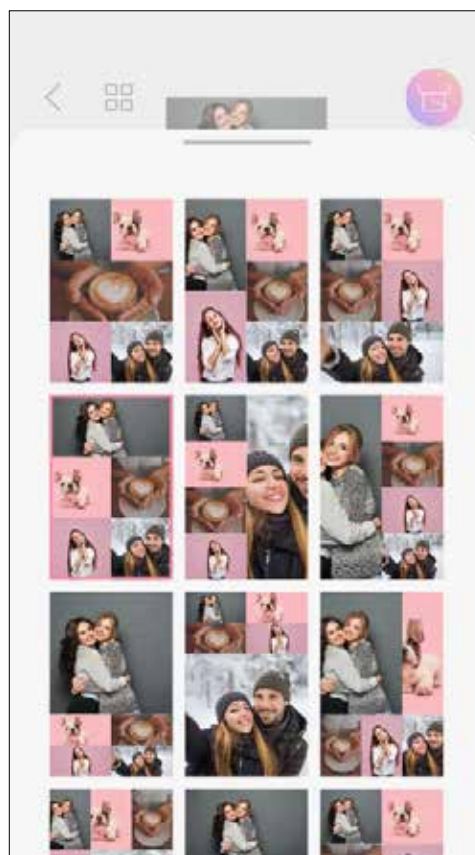

Antal print



④ Vælg den skabelon, du vil bruge, og gå til redigerings siden ved at trykke på .



- ⑤ Redigér og justér billederne i den ønskede kollage, og tryk derefter på  for at printe,  for at dele og  for at gemme.

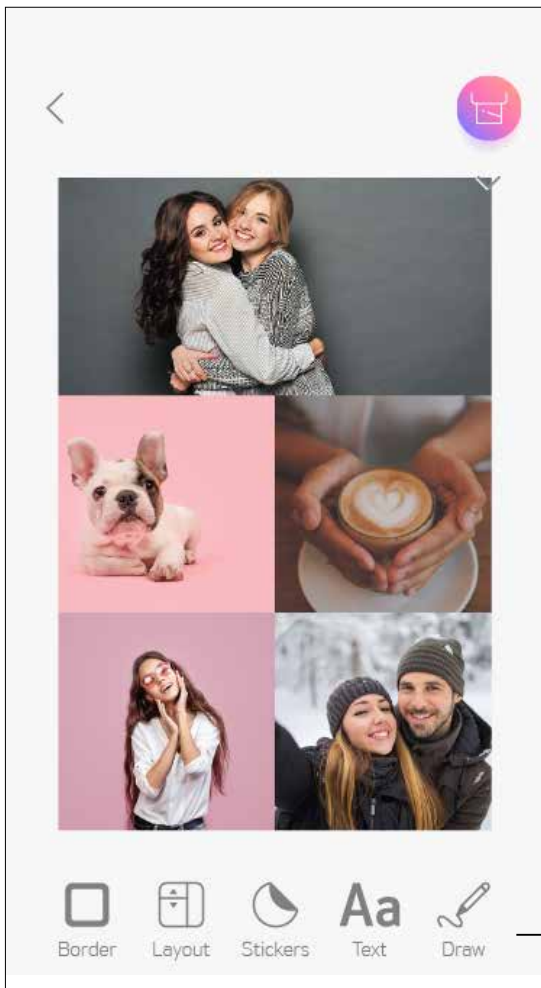

Kollage  
(rediger som ét billede)

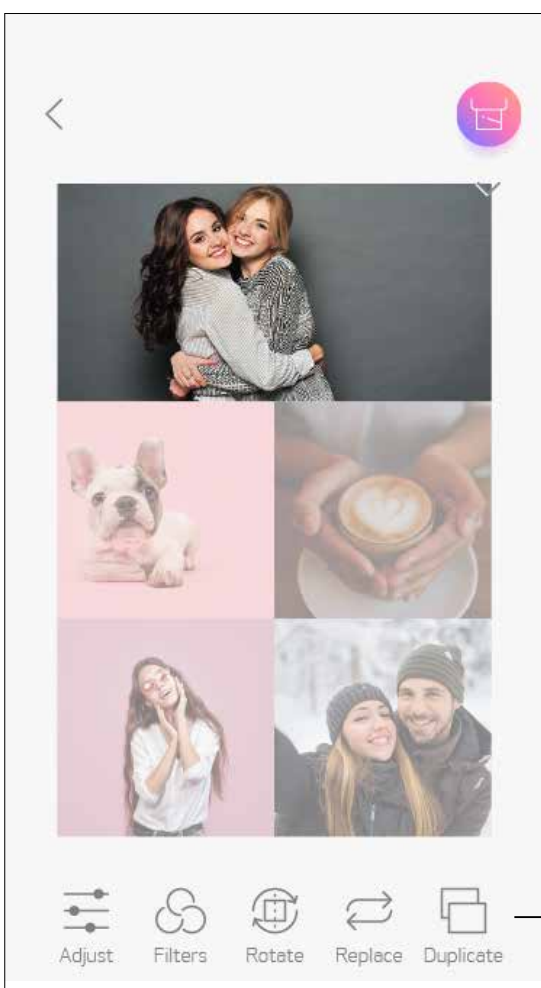

Kollage  
(rediger specifikt billede)

## BRUG UDSKÅRET KLISTERMÆRKE

Brug funktionen til udsåret klistermærke for at printe foto/tekst på det cirkelformede klistermærke.

- 1 Tryk på  i startskærmen.

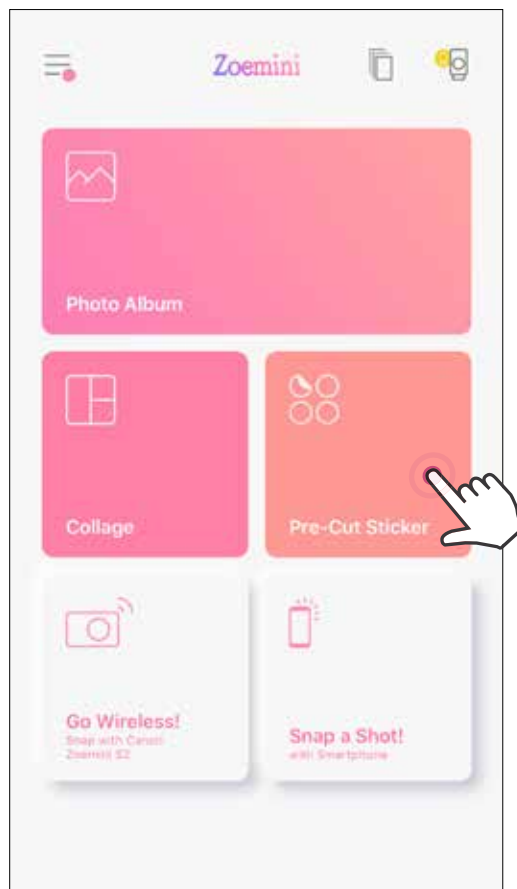

- 2 Tryk på fotoene for at føje dem til et cirkelformet klistermærke.

- 3 Tryk på  for at redigere det udskårne klistermærke.

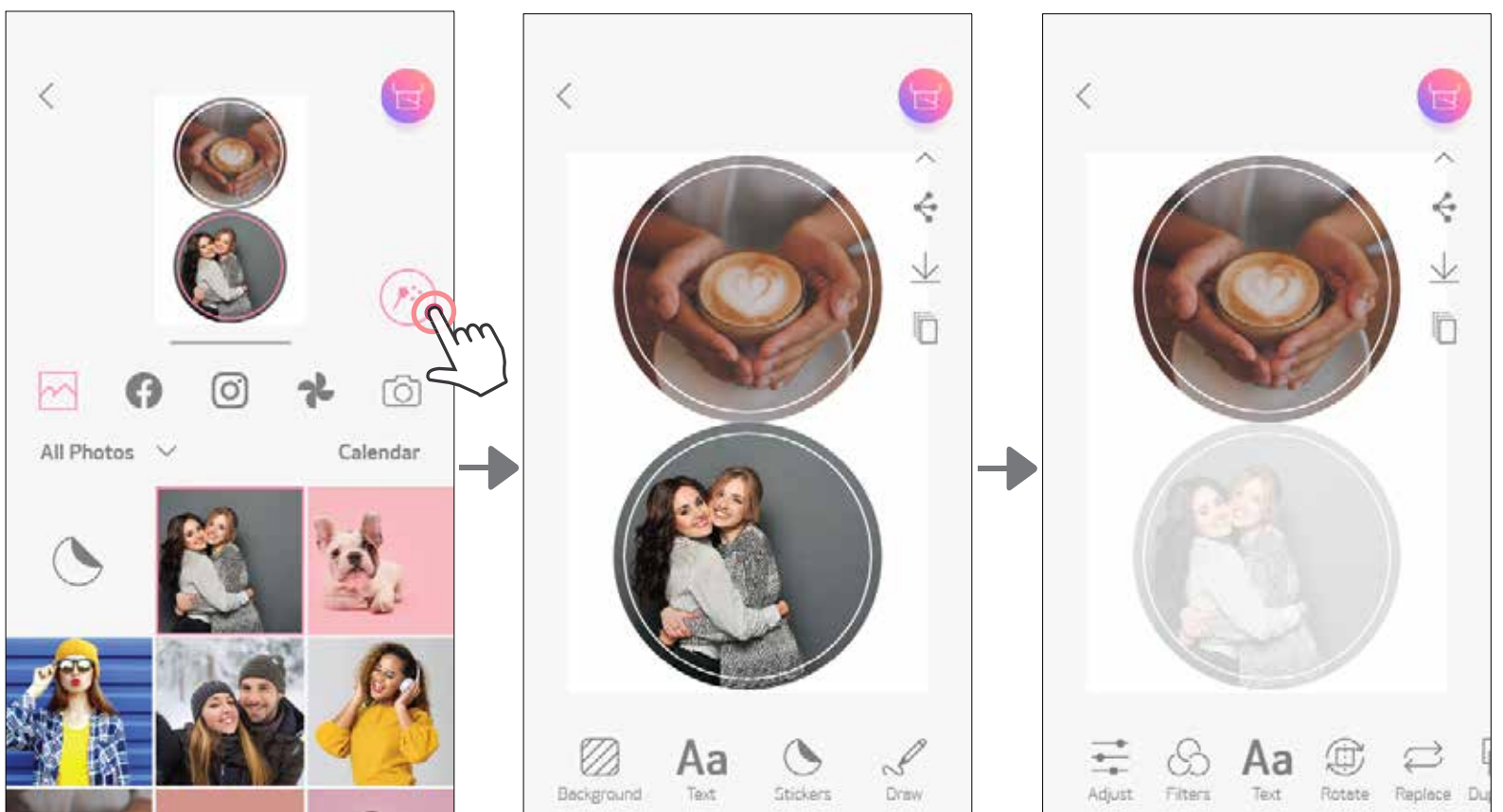

- ④ Justér billederne i klistermærket, og tryk derefter på  for at printe,  for at dele og  for at gemme.

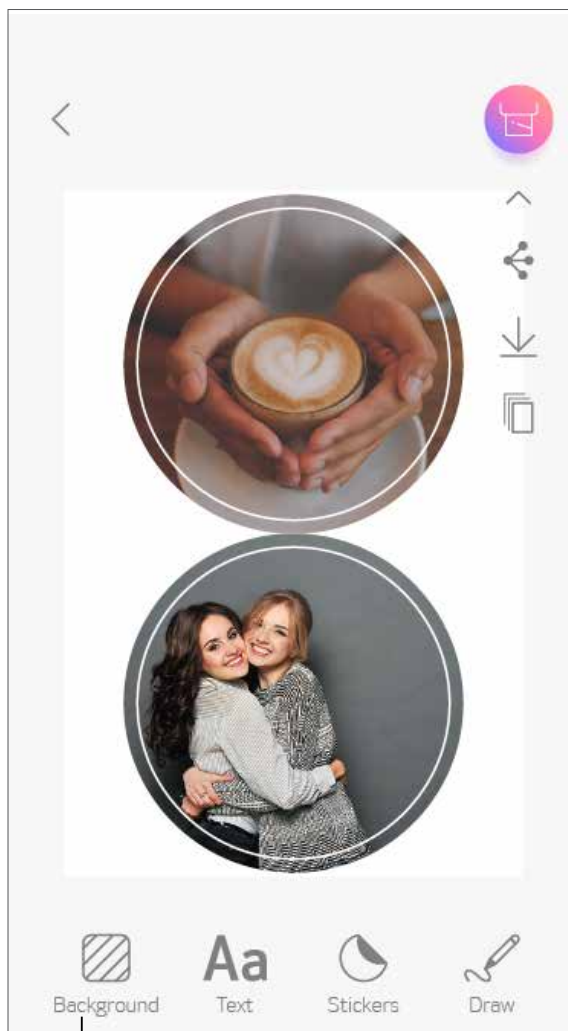

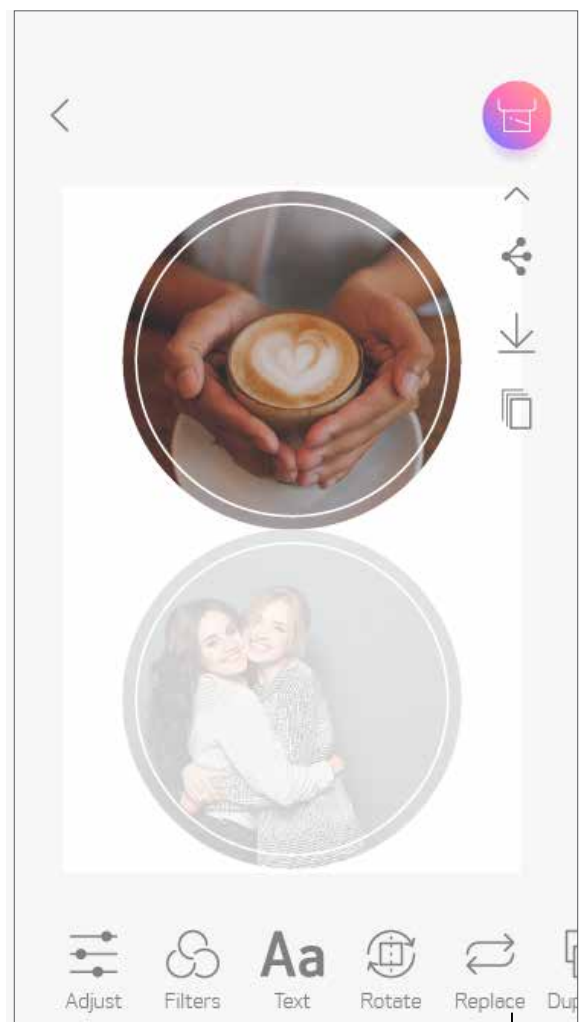

Udskåret klistermærke  
(Redigér som ét billede)



Udskåret klistermærke  
(Redigér specifikt billede)



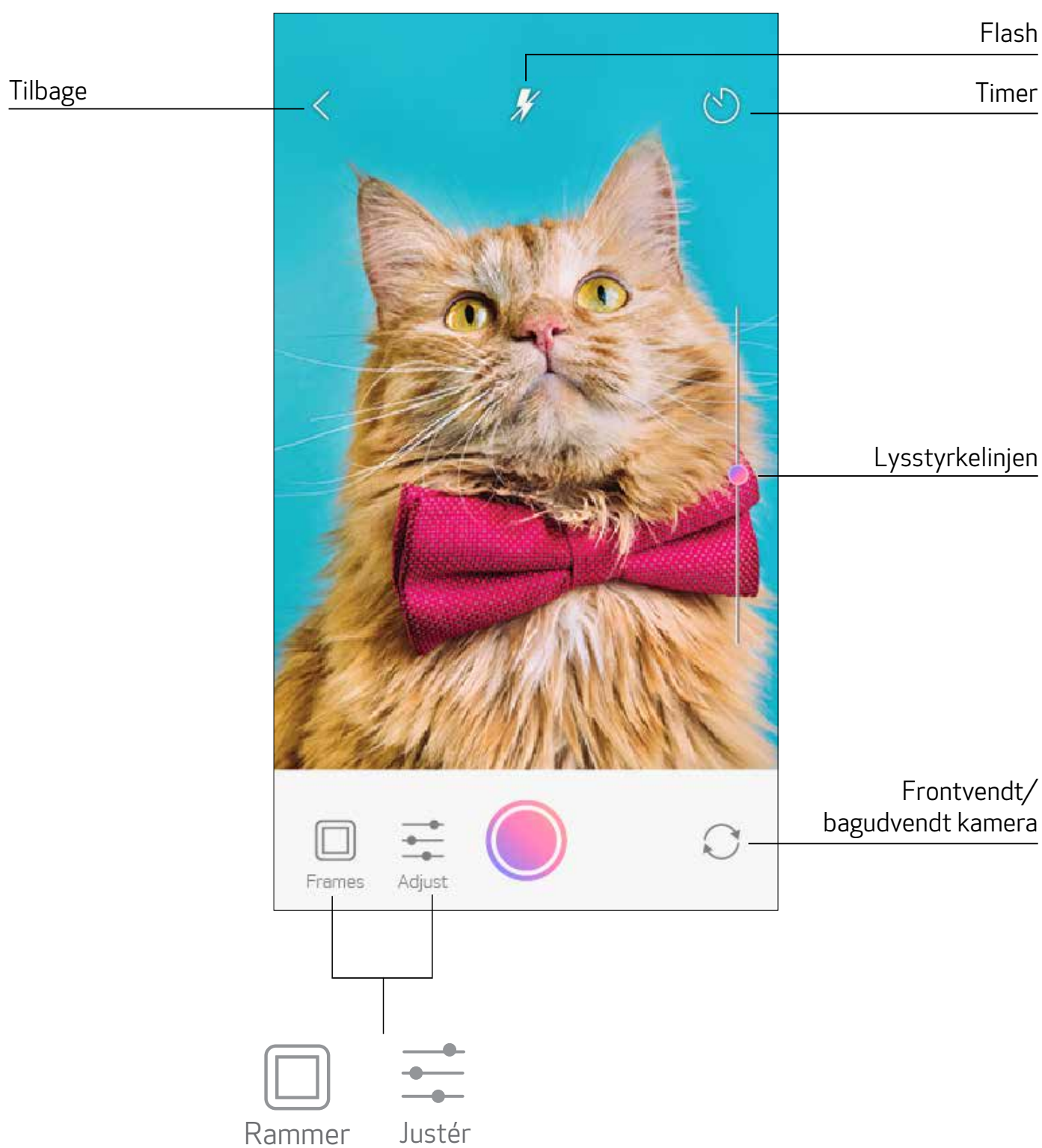

# SMARTPHONEKAMERA

- ① På startskærmen tryk på  for at tage et foto med kameraet på din smartphone. (Du kan også vælge at trykke på ikonerne nederst for at tage et foto med effekter.)
- ② Når du har taget et foto, kan du printe, redigere, dele eller gemme det.
- ③ Tryk på  for at printe.





# PRINT FRA ZOEMINI S2 MicroSD-KORT

- ① På startskærmen tryk på "Trådløs optagelse!", og derefter tryk på "Print med microSD-kort".
- ② Tryk på det foto, du vil printe, og tryk derefter på .
- ③ Du kan også slette fotoet i MicroSD-kortet ved at trykke på .

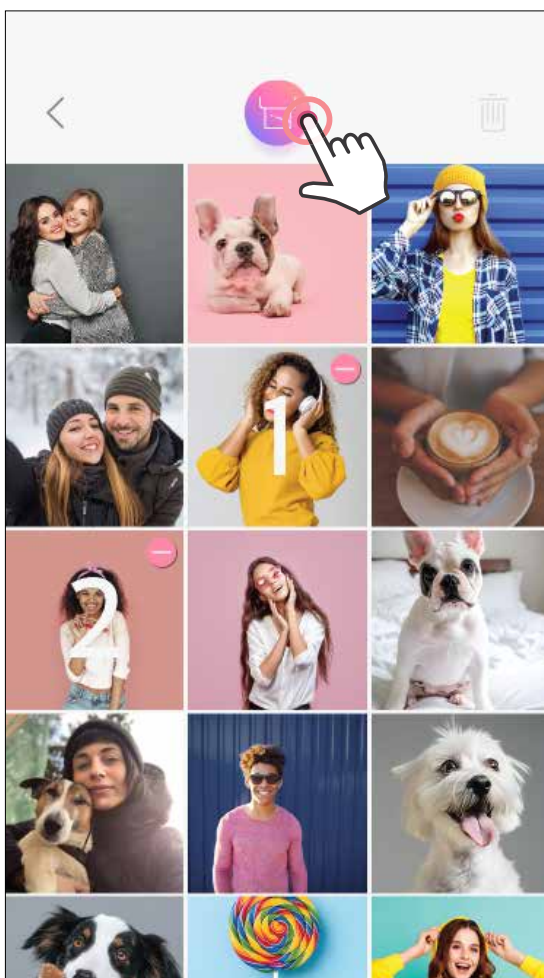

Print

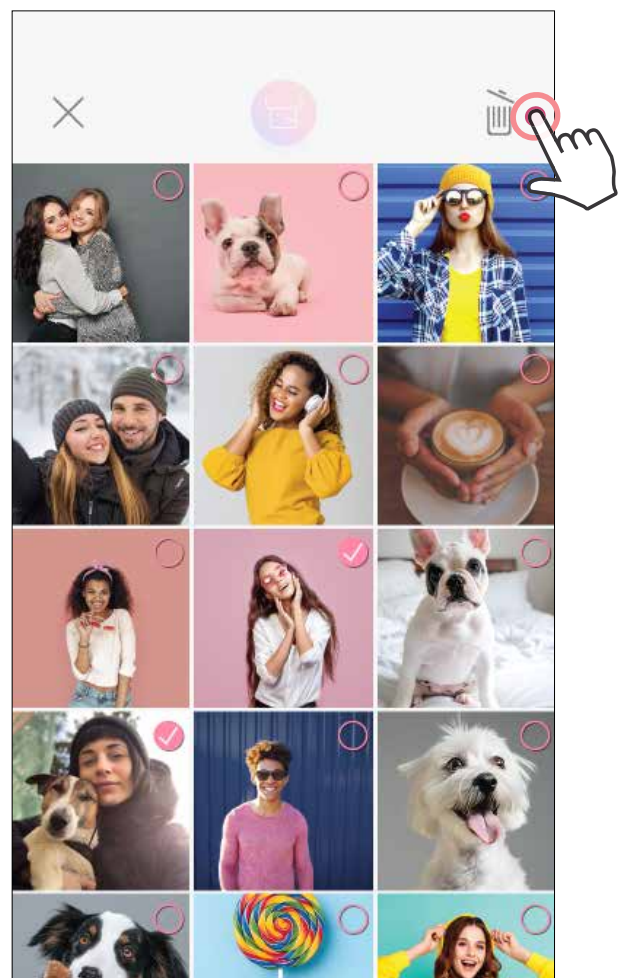



Slet

# PRINTKØ

For at administrere din printkø skal du trykke på .



På printkøside kan du

- ① Tryk på  for at slette et foto fra printkøen.
- ② Hvis du vil ændre printrækkefølgen, skal du trykke på og holde et foto ned og derefter flytte det.
- ③ Tryk på det foto, du vil printe. Der vises et pausetegn.
- ④ Tryk på  for at duplikere et foto.

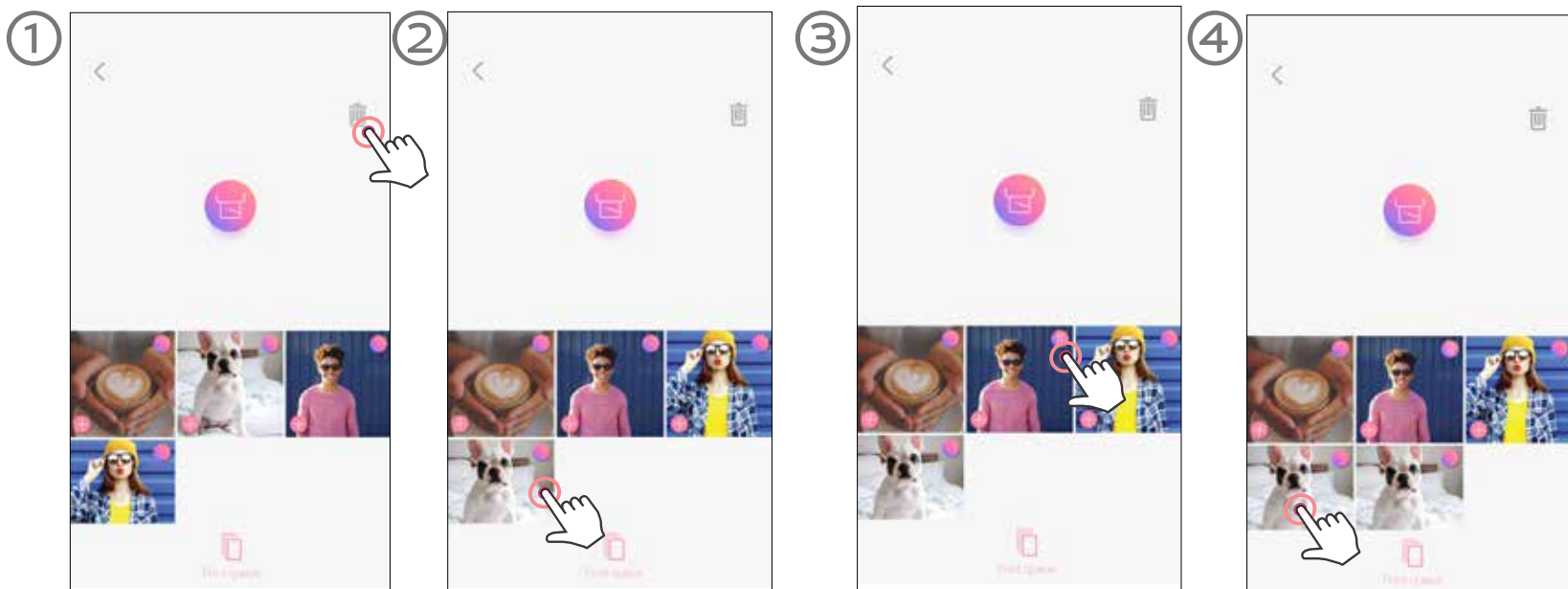

**Bemærkning om printkø:** Dit billede lagres i printkøen, hvis printeren ikke er tændt eller forbundet, når du sender et print.

Hvis du vil frigive dem senere, skal du blot tænde printeren og genoprette forbindelsen. Du bliver du spurgt, om du vil printe billedet i din printkø.

## BEMÆRK

- Det printede billede kan variere fra det oprindelige billede, fordi den "skærmteknologi", der bruges til at vise farver på en mobil enhed, er forskellig fra den "printteknologi", der bruges til at printe farve på papir. (Printning med termisk overførsel).
- Træk ikke papiret ud med magt under print eller ved papirstop.
- Undgå at åbne øvre dæksel, når der printes. Det kan påvirke printkvaliteten.
- Hvis printeren vibreres eller rystes, kan kvaliteten af fotopapiret blive påvirket.

# Canon

Hvis enheden ikke fungerer korrekt, skal du kontakte den forhandler, hvor du har købt dette produkt, eller Canons service og support på [www.canon.dk/support](http://www.canon.dk/support)

SMART SHEET, ZINK Technology og ZINK er varemærker tilhørende ZINK Holdings LLC. Bruges under licens. Apple, Apple-logoet, iPad, iPad Air, iPad Pro og iPhone er varemærker tilhørende Apple Inc., der er registreret i USA og andre lande. App Store er et servicemærke tilhørende Apple Inc. iOS er et varemærke eller registreret varemærke tilhørende Cisco i USA og andre lande og bruges under licens. Android, Google Play og Google Play-logoet er varemærker tilhørende Google LLC. Bluetooth er et registreret varemærke tilhørende Bluetooth SIG. Wi-Fi er et registreret varemærke tilhørende Wi-Fi Alliance. Alle andre produktnavne, mærkenavne og logoer fra tredjepart er varemærker tilhørende deres respektive ejere.